

Baukreissäge

Originalbetriebsanleitung – Sicherheitshinweise – Ersatzteile

D

Seite 1

Construction circular saw

Original instructions – Safety instructions – Spare parts

GB

Page 11

Scie circulaire de chantier

Notice originale – Consignes de sécurité – Pièces de rechange

F

Page 21

Cirkulární pila

Originální návod k použití – Bezpečnostní pokyny – Náhradní díly

CZ

Str 31

Sega circolare per cantieri

Istruzioni originali – Indicazioni per la sicurezza – Pezzi di ricambio

I

Pagina 41

Bouwcirkelzaag

Oorspronkelijke gebruiksaanwijzing - Veiligheidsinstructies
Reserveonderdelen

NL

Blz. 51

pila tarczowa budowlana

Instrukcja oryginalna – Wskazówki bezpieczeństwa
Części zamienne

PL

Stronie 61

Ferăstrău circular pentru construcții

Instrucțiuni originale – Măsuri de siguranță
Piese de schimb

RO

Pagina 71

Cirkulárna píla

Originálny návod na použitie - Bezpečnostné pokyny
Náhradné dielce

SK

Strana 81

CE





Sie dürfen das Gerät nicht in Betrieb nehmen, bevor Sie diese Betriebsanleitung gelesen, alle angegebenen Hinweise beachtet und das Gerät wie beschrieben montiert haben.

Anleitung für künftige Verwendungen aufbewahren.

Inhalt

| | |
|----------------------------------|---|
| Konformitätserklärung | 1 |
| Lieferumfang | 1 |
| Geräuschkenwerte | 1 |
| Betriebszeiten | 1 |
| Symbole Gerät | 1 |
| Symbole der Betriebsanleitung | 2 |
| Bestimmungsgemäße Verwendung | 2 |
| Restrisiken | 2 |
| Sicheres Arbeiten | 2 |
| Vorbereiten zur Inbetriebnahme | 4 |
| Inbetriebnahme | 4 |
| Arbeiten mit der Säge | 5 |
| Wartung und Reinigung | 5 |
| - Sägeblattwechsel | 7 |
| - Tischeinlage wechseln | 7 |
| Transport | 8 |
| Lagerung | 8 |
| Garantie | 8 |
| Mögliche Störungen | 8 |
| Technische Daten | 9 |
| Gerätebeschreibung / Ersatzteile | 9 |

EG-Konformitätserklärung

entsprechend der EG-Richtlinie 2006/42/EG

Hiermit erklären wir
ATIKA GmbH & Co. KG
Schinkelstraße 97
59227 Ahlen - Germany

in alleiniger Verantwortung, dass das Produkt
Baukreissäge BTU 450
Seriennummer: siehe letzte Seite

konform ist mit den Bestimmungen der o. a. EG-Richtlinien, sowie mit den Bestimmungen folgender weiterer Richtlinien:
2004/108/EG, 2000/14/EG und 2006/95/EG

Folgende harmonisierte Normen wurden angewandt:
EN 60204-1:2006; EN 1870-1:2007+A1:2009; EN 55014-1:2006;
EN 55014-2:1997+A1; EN 61000-3-2:2006; EN 61000-3-11:2000

Konformitätsbewertungsverfahren: 2000/14/EG – Anhang V
Gemessener Schallleistungspegel $L_{WA} = 106,3$ dB(A)
Garantierter Schallleistungspegel $L_{WA} = 110$ dB(A)

EG-Baumusterprüfung durchgeführt durch:
Fachausschuss Holz – Vollmoellerstraße 11 – 70563 Stuttgart – Nr.: 0392
Zertifikat-Nr.: HO 101119

Aufbewahrung der technischen Unterlagen:
ATIKA GmbH & Co. KG – Technisches Büro – Schinkelstr. 97
59227 Ahlen – Germany

Ahlen, 21.05.2010

A. Pollmeier, Geschäftsleitung

Lieferumfang

- 1 Baukreissäge
- 1 Längsanschlag (Parallelanschlag)
- 1 Schiebstock
- Montagezubehör für Sägeblattwechsel
- Bedienungsanleitung

- Überprüfen Sie das Gerät auf
- Vollständigkeit
 - evtl. Transportschäden

Teilen Sie Beanstandungen umgehend dem Händler, Zulieferer bzw. Hersteller mit. Spätere Reklamationen werden nicht anerkannt.

Geräuschkenwerte

EN ISO 3744:1995 / EN ISO 11202:1995/AC:1997 /
ISO 7960:1995 Anhang A, A.2 b)

Einsatz der Maschine als Baukreissäge mit serienmäßigem Sägeblatt.

Garantierter Schallleistungspegel $L_{WA} = 110$ dB(A)

Schalldruckpegel am Arbeitsplatz Leerlauf $L_{PA} = 86,6$ dB(A)

Bearbeitung $L_{PA} = 94,5$ dB(A)

Messunsicherheitsfaktor: $K = 4$ dB

Die angegebenen Werte sind Emissionswerte und müssen damit nicht zugleich auch sichere Arbeitsplatzwerte darstellen. Obwohl es einen Zusammenhang zwischen Emissions- und Immissionspegeln gibt, kann daraus nicht zuverlässig abgeleitet werden, ob zusätzliche Vorsichtsmaßnahmen notwendig sind oder nicht. Faktoren, welche den derzeitigen am Arbeitsplatz vorhandenen Immissionspegel beeinflussen können, beinhalten die Dauer der Einwirkungen, die Eigenart des Arbeitsraumes, andere Geräuschquellen usw., z.B. die Anzahl der Maschinen und anderen benachbarten Vorgängen. Die zulässigen Arbeitsplatzwerte können ebenso von Land zu Land variieren. Diese Information soll jedoch den Anwender befähigen, eine bessere Abschätzung von Gefährdung und Risiko vorzunehmen.

Betriebszeiten





Gemäß der Maschinenlärmschutzverordnung vom September 2002 dürfen Baukreissägen in reinen, allgemeinen und besonderen Wohngebieten, Kleinsiedlungsgebieten, Sondergebieten, die der Erholung dienen, Kur- und Klinikgebieten und Gebieten für die Fremdenbeherbergung sowie auf dem Gelände von Krankenhäusern und Pflegeanstalten an Sonn- und Feiertagen sowie an Werktagen von **20.00 bis 7.00** Uhr nicht in Betrieb genommen werden.

Bitte beachten Sie auch die regionalen Vorschriften zum Lärmschutz.

Symbole Gerät

| | | | |
|--|---|--|--|
| | Vor Inbetriebnahme die Betriebsanleitung und Sicherheitshinweise lesen und beachten. | | Vor Reparatur-, Wartungs- und Reinigungsarbeiten Motor abstellen und Netzstecker ziehen. |
| | Gehörschutz tragen. | | |
| | Elektrische Geräte gehören nicht in den Hausmüll. Geräte, Zubehör und Verpackung einer umweltfreundlichen Wiederverwertung zuführen. Gemäß der europäischen Richtlinie 2002/96/EG über Elektro- und Elektronik-Altgeräte müssen nicht mehr gebrauchsfähige Elektrogeräte getrennt gesammelt und einer umweltgerechten Wiederverwertung zugeführt werden. | | |

Symbole der Betriebsanleitung

| | |
|--|---|
|  | Drohende Gefahr oder gefährliche Situation. Das Nichtbeachten dieser Hinweise kann Verletzungen zur Folge haben oder zu Sachbeschädigung führen. |
|  | Wichtige Hinweise zum sachgerechten Umgang. Das Nichtbeachten dieser Hinweise kann zu Störungen. |
|  | Benutzerhinweise. Diese Hinweise helfen Ihnen, alle Funktionen optimal zu nutzen. |
|  | Montage, Bedienung und Wartung. Hier wird Ihnen genau erklärt, was Sie tun müssen. |

Bestimmungsgemäße Verwendung

- Die Baukreissäge ist ausschließlich zum Längs- und Querschneiden von Massivholz und Plattenwerkstoffen wie Spanplatten, Tischlerplatten und Mdf-Platten mit quadratischem oder rechteckigem Querschnitt mit einer Dicke/Höhe von max. 150 mm im Freien außerhalb geschlossener Räume unter Verwendung von HM - Kreissägeblätter nach EN 847-1 vorgesehen. Der Durchmesser des Sägeblatts muss zwischen 445 und 450 mm liegen.
- Querschnitte dürfen nur mit dem angebrachten Queranschlag durchgeführt werden.
- Es dürfen nur Werkstücke bearbeitet werden, die sicher aufgelegt werden können.
- Die Verwendung von Sägeblättern aus HSS - Stahl (hochlegierter Schnellarbeitsstahl) ist nicht zulässig, weil dieser Stahl hart und spröde ist. Verletzungsgefahr durch Bruch des Sägeblattes und Herausschleudern von Sägeblattstücken.
- Zur bestimmungsgemäßen Verwendung gehört auch die Einhaltung der vom Hersteller vorgeschriebenen Betriebs-, Wartungs- und Instandsetzungsbedingungen und die Befolgung der in der Anleitung enthaltenen Sicherheitshinweise.
- Die für den Betrieb geltenden einschlägigen Unfallverhütungsvorschriften, sowie die sonstigen allgemein anerkannten arbeitsmedizinischen und sicherheitstechnischen Regeln sind einzuhalten.
- Jeder weiter darüber hinausgehende Gebrauch gilt als nicht bestimmungsgemäß. Für hieraus resultierende Schäden jeder Art haftet der Hersteller nicht: das Risiko trägt allein der Benutzer.
- Eigenmächtige Veränderungen an der Säge schließen eine Haftung des Herstellers für daraus entstehende Schäden jeder Art aus.
- Die Säge darf nur von Personen gerüstet, genutzt und gewartet werden, die damit vertraut und über die Gefahren unterrichtet sind. Instandsetzungsarbeiten dürfen nur durch uns bzw. durch von uns benannte Kundendienststellen durchgeführt werden.
- Die Maschine darf nicht in explosionsgefährdeter Umgebung verwendet werden.
- Metallteile (Nägel etc.) sind aus dem zu sägenden Material unbedingt zu entfernen.

Restrisiken

Auch bei bestimmungsgemäßer Verwendung können trotz Einhaltung aller einschlägigen Sicherheitsbestimmungen aufgrund der durch den Verwendungszweck bestimmten Konstruktion noch Restrisiken bestehen.

Restrisiken können minimiert werden, wenn die „Sicherheitshinweise“ und die „Bestimmungsgemäße Verwendung“, sowie die Betriebsanleitung insgesamt beachtet werden.

Rücksichtnahme und Vorsicht verringern das Risiko von Personenverletzungen und Beschädigungen.

- Verletzungsfahr der Finger und Hände durch das Werkzeug (Sägeblatt) oder Werkstück.** Tragen Sie deshalb (z.B. beim Sägeblattwechsel) Handschuhe.
- Verletzungsfahr beim Entfernen von Spänen solange sich das Sägeblatt dreht.** Entfernen Sie Späne erst nachdem das Sägeblatt und das Sägeaggregat (Motor) stillstehen.

- Verletzung durch weggeschleuderte Werkstückteile.
- Rückschlag des Werkstückes oder von Werkstückteilen.
- Bruch und Herausschleudern des Sägeblattes.
- Betreiben Sie die Säge nur mit kompletten und korrekt angebrachten Schutzeinrichtungen und ändern Sie an der Maschine nichts, was die Sicherheit beeinträchtigen könnte.
- Emission gesundheitsschädlicher Holzstäube.** Tragen Sie deshalb eine Staubmaske.
- Gefährdung durch Strom, bei Verwendung nicht ordnungsgemäßer Elektro-Anschlussleitungen.
- Berührung spannungsführender Teile bei geöffneten elektrischen Bauteilen.
- Beeinträchtigung des Gehörs bei länger andauernden Arbeiten ohne Gehörschutz.

Des Weiteren können trotz aller getroffenen Vorkehrungen nicht offensichtliche Restrisiken bestehen.

Sicheres Arbeiten

 **Bei unsachgemäßem Gebrauch können Holzbearbeitungsmaschinen gefährlich sein. Wenn Elektrowerkzeuge eingesetzt werden, müssen die grundlegenden Sicherheitsvorkehrungen befolgt werden, um die Risiken von Feuer, elektrischem Schlag und Verletzungen von Personen auszuschließen.**

Lesen und beachten Sie deshalb vor Inbetriebnahme dieses Erzeugnisses die folgenden Hinweise und die Unfallverhütungsvorschriften Ihrer Berufsgenossenschaft bzw. die im jeweiligen Land gültigen Sicherheitsbestimmungen, um sich selbst und andere vor möglichen Verletzungen zu schützen.

 Geben Sie die Sicherheitshinweise an alle Personen weiter, die mit der Maschine arbeiten.

 Bewahren Sie diese Sicherheitshinweise gut auf.

- Machen Sie sich vor Gebrauch mit Hilfe der Betriebsanleitung mit dem Gerät vertraut.**
- Seien Sie aufmerksam. Achten Sie darauf, was Sie tun. Gehen Sie mit Vernunft an die Arbeit. Verwenden Sie das Gerät nicht, wenn Sie müde sind oder unter dem Einfluss von Drogen, Alkohol oder Medikamenten stehen. Ein Moment der Unachtsamkeit beim Gebrauch des Gerätes kann zu ernsthaften Verletzungen führen.**

- Vermeiden Sie abnormale Körperhaltung. Sorgen Sie für sicheren Stand und halten Sie jederzeit das Gleichgewicht. Strecken Sie sich nicht vor.
- Tragen Sie geeignete Arbeitskleidung:
 - keine weite Kleidung oder Schmuck, sie können von beweglichen Teilen erfasst werden
 - rutschfestes Schuhwerk
 - ein Haarnetz bei langen Haaren
- Tragen Sie persönliche Schutzausrüstung:
 - Gehörschutz (Schalldruckpegel am Arbeitsplatz übersteigt in der Regel 85 dB (A))
 - Schutzbrille
 - Handschuhe beim Sägeblattwechsel
- Betreiben Sie die Säge nur auf
 - festem
 - ebenen
 - rutschfestem
 - schwingungsfreiem Untergrund.
- Wenn die Säge an eine Späneabsauganlage angeschlossen wird:
 - Notwendige Luftmenge 1150 m³/h
 - Unterdruck am Absaugstutzen 1160 pa bei einer Luftgeschwindigkeit von 20 m/s
 - Die Absauganlage ist einzuschalten, bevor die Bearbeitung beginnt.
- Halten Sie Ihren Arbeitsbereich in Ordnung! Unordnung kann Unfälle zur Folge haben.
- Berücksichtigen Sie Umgebungseinflüsse:
 - Setzen Sie die Säge nicht dem Regen aus.

- Verwenden Sie die Säge nicht in feuchter oder nasser Umgebung.
- Sorgen Sie für gute Beleuchtung.
- Verwenden Sie die Säge nicht in der Nähe von brennbaren Flüssigkeiten oder Gasen.
- Lassen Sie die Säge nie unbeaufsichtigt.
- Personen unter 18 Jahren dürfen die Säge nicht bedienen.
- Halten Sie andere Personen fern.
Der Bedienende ist im Arbeitsbereich gegenüber Dritten verantwortlich.
Lassen Sie andere Personen, insbesondere Kinder, nicht das Werkzeug oder das Kabel berühren.
Halten Sie sie von Ihrem Arbeitsbereich fern.
- Stellen Sie sich beim Sägen seitlich zum Gefahrenbereich (Sägeblatt) an die Säge
- Beginnen Sie mit dem Schneiden erst, wenn das Sägeblatt seine erforderliche Drehzahl erreicht hat.
- Überlasten Sie die Maschine nicht! Sie arbeiten besser und sicherer im angegebenen Leistungsbereich.
- Betreiben Sie die Säge nur mit kompletten und korrekt angebrachten Schutzeinrichtungen
Verwenden Sie unbedingt den mitgelieferten Spaltkeil
Das Ein- und Nachstellen des Spaltkeiles ist aus Abb. 13 ersichtlich
- Erneuern Sie bei ausgeschlagenem Sägespalt die Tischeinlage.
- Verwenden Sie keine rissigen Sägeblätter oder solche, die ihre Form verändert haben.
- Verwenden Sie nur scharfe Sägeblätter, da stumpfe Sägeblätter nicht nur die Rückschlaggefahr erhöhen, sondern auch den Motor belasten.
- Verwenden Sie keine Sägeblätter aus Hochleistungsstahl (HSS), weil dieser Stahl hart und spröde ist, nur Werkzeuge gemäß EN 847-1 dürfen verwendet werden.
- ⚠ Der Gebrauch anderer Werkzeuge und anderen Zubehörs kann eine Verletzungsgefahr für Sie bedeuten.
Achten Sie darauf, dass das Sägeblatt mit den unter "Sägeblattauswahl" angegebenen Abmessungen übereinstimmt und für das Material des Werkstücks geeignet ist.
- Sägen Sie immer nur ein Werkstück. Niemals mehrere Werkstücke gleichzeitig oder zu einem Bündel zusammengefasste Einzelstücke sägen. Es besteht die Gefahr, dass Einzelstücke vom Sägeblatt unkontrolliert erfasst werden.
- Sorgen Sie dafür, dass abgeschnittene Stücke nicht vom Zahnkranz des Sägeblattes erfasst und weggeschleudert werden.
- Benutzen Sie die Säge nicht für Zwecke, für die sie nicht bestimmt ist (siehe Bestimmungsgemäße Verwendung).
- Entfernen Sie vor dem Sägen alle Nägel und Metallgegenstände aus dem Werkstück.
- Achten Sie darauf, dass das Werkstück keine Kabel, Seile, Schnüre oder ähnliches enthält.
- Sägen Sie nur Werkstücke mit solchen Abmessungen, die ein sicheres Halten während des Sägens ermöglichen.
- Es darf nur Holz mit einer maximalen Dicke von 15 cm geschnitten werden.
- Beim Querschneiden von Rundholz ist es erforderlich, das Werkstück gegen Verdrehen durch Verwendung einer Schablone oder einer Haltevorrichtung zu sichern. Ein für Querschnitte geeignetes Sägeblatt ist zu verwenden.
- Verwenden Sie den Schiebestock beim Längsschneiden von schmalen Werkstücken (Abstand zwischen Sägeblatt und Parallelanschlag kleiner als 120 mm).
- Halten Sie immer ausreichend Abstand zum Sägeblatt.
- Das Sägeblatt läuft nach. Warten Sie, bis das Sägeblatt still steht, bevor Sie Splitter, Späne und Abfälle entfernen.
- Bremsen Sie das Sägeblatt nicht durch seitlichen Druck ab.
- Entfernen Sie Splitter, Späne und Abfälle nicht mit der Hand aus dem Gefahrenbereich des Sägeblattes.
- Entfernen Sie Schnittreste (den Erfordernissen entsprechend) von der Maschine, um die Sicherheit am Arbeitsplatz nicht zu beeinträchtigen. Das gleiche gilt auch für Sägespäne, die Spanabführung muss frei gehalten werden.
- Schalten Sie die Maschine ab und ziehen Sie den Netzstecker aus der Steckdose bei:
 - Reparaturarbeiten
 - Wartungs- und Reinigungsarbeiten
 - Beseitigung von Störungen (dazu gehört auch das Entfernen von eingeklemmten Splintern)
 - Überprüfungen der Anschlussleitungen, ob diese verschlungen oder beschädigt sind
 - Transport der Säge
 - Sägeblattwechsel
 - Verlassen der Säge (auch bei kurzzeitigen Unterbrechungen)
- Pflegen Sie Ihre Säge mit Sorgfalt:
 - Halten Sie die Werkzeuge scharf und sauber, um besser und sicherer arbeiten zu können.
 - Befolgen Sie die Wartungsvorschriften und die Hinweise für den Werkzeugwechsel.
 - Halten Sie Handgriffe trocken und frei von Öl und Fett.
- Überprüfen Sie die Maschine auf eventuelle Beschädigungen:
 - Vor weiterem Gebrauch der Maschine müssen Schutzvorrichtungen oder leicht beschädigte Teile sorgfältig auf ihre einwandfreie und bestimmungsgemäße Funktion untersucht werden.
 - Überprüfen Sie, ob die beweglichen Teile einwandfrei funktionieren und nicht klemmen oder ob Teile beschädigt sind. Sämtliche Teile müssen richtig montiert sein und alle Bedingungen erfüllen, um einwandfreien Betrieb der Säge sicherzustellen.
 - Beschädigte Schutzvorrichtungen und Teile müssen sachgemäß durch eine anerkannte Fachwerkstatt repariert oder ausgewechselt werden, soweit nichts anderes in der Betriebsanleitung angegeben ist.
 - Beschädigte oder unleserliche Sicherheitsaufkleber sind zu ersetzen.
- Lassen Sie keine Werkzeugschlüssel stecken!
Überprüfen Sie stets vor dem Einschalten, dass Schlüssel und Einstellwerkzeuge entfernt sind.
- Bewahren Sie unbenutzte Geräte an einem trockenen, verschlossenen Ort außerhalb der Reichweite von Kindern auf.

Elektrische Sicherheit

- Ausführung der Anschlussleitung nach IEC 60 245 (H 07 RN-F) mit einem Aderquerschnitt von mindestens
 - 1,5 mm² bei Kabellänge **bis** 25 m
 - 2,5 mm² bei Kabellänge **über** 25m
- Lange und dünne Anschlussleitungen erzeugen einen Spannungsabfall. Der Motor erreicht nicht mehr seine maximale Leistung, die Funktion des Gerätes wird reduziert.
- Stecker und Kupplungsdosen an Anschlussleitungen müssen aus Gummi, Weich-PVC oder anderem thermoplastischen Material der gleichen mechanischen Festigkeit sein oder mit diesem Material überzogen sein.
- Schützen Sie sich vor elektrischem Schlag. Vermeiden Sie Körperberührung mit geerdeten Teilen.
- Die Steckvorrichtung der Anschlussleitung muss spritzwassergeschützt sein.
- Wickeln Sie bei Verwendung einer Kabeltrommel das Kabel vollständig ab.
- Verwenden Sie das Kabel nicht für Zwecke, für die es nicht bestimmt ist. Schützen Sie das Kabel vor Hitze, Öl und scharfen Kanten. Verwenden Sie das Kabel nicht, um den Stecker aus der Steckdose zu ziehen.
- Kontrollieren Sie regelmäßig das Kabel der Säge und lassen Sie es bei Beschädigungen von einer anerkannten Fachkraft erneuern.
- Beim Verlegen der Anschlussleitung darauf achten, dass sie nicht stört, gequetscht, geknickt und die Steckverbindung nicht nass wird.
- Kontrollieren Sie Verlängerungskabel regelmäßig und ersetzen Sie sie, wenn sie beschädigt sind.
- Verwenden Sie keine defekten Anschlussleitungen.
- Verwenden Sie im Freien nur dafür zugelassene und entsprechend gekennzeichnete Verlängerungskabel.
- Keine provisorischen Elektroanschlüsse einsetzen.
- Schutzeinrichtungen niemals überbrücken oder außer Betrieb setzen.
- Schließen Sie das Gerät über Fehlerstromschutzschalter (30 mA) an.

- ⚠ Der Elektroanschluss bzw. Reparaturen an elektrischen Teilen der Maschine hat durch eine konzessionierte Elektrofachkraft oder einer unserer Kundendienststellen zu erfolgen. Örtliche Vorschriften insbesondere hinsichtlich der Schutzmaßnahmen sind zu beachten.
- ⚠ Reparaturen an anderen Teilen der Maschine haben durch den Hersteller bzw. einer seiner Kundendienststellen zu erfolgen.
- ⚠ Nur Originalersatzteile verwenden. Durch den Gebrauch anderer Ersatzteile und anderen Zubehörs können Unfälle für den Benutzer entstehen. Für hieraus resultierende Schäden haftet der Hersteller nicht.

Vorbereiten zur Inbetriebnahme

- ⓘ Um ein einwandfreies Funktionieren der Maschine zu erzielen, befolgen Sie die aufgeführten Hinweise:
 - Stellen Sie die Säge an einen Platz, der folgende Bedingungen erfüllt:
 - im Freien
 - rutschfest
 - schwingungsfrei
 - eben
 - frei von Stolpergefahren
 - ausreichende Lichtverhältnisse
 - Überprüfen Sie vor jedem Gebrauch
 - Anschlussleitungen auf defekte Stellen (Risse, Schnitte o. dgl.)
⚠ verwenden Sie keine defekten Leitungen
 - Schutzhaube auf ordnungsgemäßen Zustand
 - die Spaltkeileinstellung (siehe auch Abb. 13)
 - das Sägeblatt auf einwandfreien Zustand
 - ob der Schiebestock griffbereit ist
 - verwenden Sie keine rissigen Sägeblätter oder solche, die ihre Form verändert haben
 - verwenden Sie keine Sägeblätter aus HSS Stahl
 - Stellen Sie sich beim Sägen seitlich zum Gefahrenbereich (Sägeblatt) an die Säge

Inbetriebnahme

Überprüfen von Sicherheitseinrichtungen

(vor jeder Inbetriebnahme):

- Anheben und Absenken der Schutzhaube, um festzustellen, ob diese frei beweglich ist. In ihrer Ruhelage muss sie das Sägeblatt vollständig abdecken und auf der Sägefischplatte aufliegen. (Siehe auch „Mögliche Störungen“).
- Schalter durch Ein- und Ausschalten
Benutzen Sie kein Gerät, bei dem sich der Schalter nicht ein und ausschalten lässt. Beschädigte Schalter müssen unverzüglich durch eine Elektrofachkraft repariert oder ersetzt werden.
- Bremse
Das Sägeblatt muss nach dem Abschalten innerhalb von 10 Sekunden zum Stillstand kommen. Wird diese Zeit überschritten, ist die Bremse defekt. Vom Hersteller oder von ihm benannte Firmen Instand setzen lassen.
- Schiebestock
⇒ defekte Schiebestöcke müssen durch neue ersetzt werden.

Drehrichtung des Sägeblattes

- ⓘ Achten Sie darauf, dass die Drehrichtung des Sägeblattes mit der auf der Schutzhaube (25) ↓ angegebenen Drehrichtung übereinstimmt.



Bei Drehstrommotoren können Sie die Drehrichtung ändern, indem Sie einen Schraubendreher in den hierfür vorgesehenen Schlitz im Steckerkragen führen und mit leichtem Druck durch Links- oder Rechtsdrehung die richtige Drehrichtung einstellen.

Sägeblattauswahl

- ⚠ ⇒ achten Sie auf die Spaltkeildicke „S“, seitlich am Spaltkeil eingezägt

Der Spaltkeil darf nicht dünner als der Blattkörper und nicht dicker als dessen Schnittfugenbreite sein

Minimaler und maximaler Sägeblattdurchmesser sowie Bohrungsdurchmesser ist auf dem Gerätetypenschild angegeben

Es darf kein Sägeblatt verwendet werden, bei dem die angegeben Höchstdrehzahl (siehe Sägeblattaufdruck) niedriger ist, als die Motordrehzahl (siehe Technische Daten).

ⓘ Netzanschluss

Vergleichen Sie die auf dem Gerätetypenschild angegebene Spannung, z.B. 230 V mit der Netzspannung und schließen Sie die Säge an die entsprechende und vorschriftsmäßig geerdete Steckdose an.

- Wechselstrommotor:
Schuko-Steckdose verwenden, Netzspannung 230 V mit Fehlerstromschutzschalter (FI-Schalter 30 mA)
- Drehstrommotor:
CEE-Steckdose, 3-polig+N+PE verwenden, Netzspannung 380 bzw. 400 V mit Fehlerstromschutzschalter (FI-Schalter 30 mA)

Verwenden Sie Anschluß- bzw. Verlängerungskabel nach IEC 60245 (H 07 RN-F) mit einem Aderquerschnitt von mindestens

- ⇒ 1,5 mm² bei Kabellänge **bis** 25 m
- ⇒ 2,5 mm² bei Kabellänge **über** 25 m

ⓘ Absicherung: 16 A träge

Ein- / Ausschalter

Einschalten



- Schalterklappe öffnen
- grünen Knopf (I) drücken



Bei Stromausfall schaltet das Gerät automatisch ab. Zum Wiedereinschalten zuerst den roten Knopf (O), dann erneut den grünen Knopf (I) drücken.

Ausschalten



Drücken Sie den roten Knopf (O) oder den roten Knopf der gelben Schalterabdeckung.

Wechselstrom-Ausführung (230 V)



Drehstrom-Ausführung (400 V)

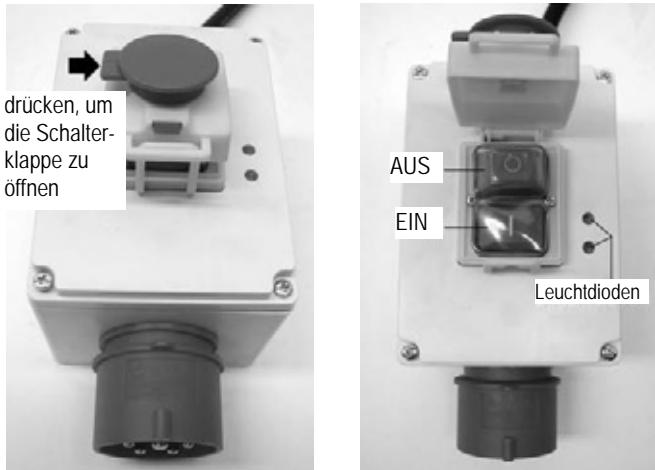

Leuchtdioden

Leuchtdioden an

→ Motor ist eingeschaltet – Sägeblatt dreht sich

Leuchtdioden aus

→ Motor ist ausgeschaltet – Sägeblatt steht still.

Nur eine Leuchtdiode leuchtet:

- 1) Ausfall einer Netzphase: Umgehend Zuleitung durch Elektrofachkraft überprüfen lassen.
- 2) Leuchtdiodenmodul (361642) defekt: Umgehend durch Elektrofachkraft austauschen lassen.

Arbeiten mit der Säge

! Sie dürfen das Gerät nicht in Betrieb nehmen, bevor Sie diese Betriebsanleitung gelesen, alle angegebenen Hinweise beachtet und das Gerät wie beschrieben montiert haben!

! Vor Veränderungen oder Einstellungen an der Säge (z. B. Sägeblatt austauschen)

- Gerät ausschalten
- Stillstand des Sägeblattes abwarten
- Netzstecker ziehen

! Beachten Sie außerdem folgende wichtige Punkte:

- Stellen Sie sich außerhalb des Gefahrenbereiches.
- Sägen Sie das Werkstück mit gleichmäßigem Druck durch.
- Entfernen Sie lose Splitter, Späne u. dgl. nie mit der Hand und erst wenn das Sägeblatt stillsteht.

! Beachten Sie auf jeden Fall alle Sicherheitshinweise.

Arbeitshinweise

Der Längsanschlag ist in Pfeilrichtung stufenlos verstellbar.

Die Feststellung des Längsanschlages erfolgt durch den Exzenterhebel.

Lösen: Hebel in Richtung Säge drücken

Feststellen: entgegengesetzt ziehen



Tischverlängerung ausklappen

Klappen Sie die Tischverlängerung hoch. Schieben Sie die Tischverlängerung in Pfeilrichtung und senken Sie sie ab. Achten Sie darauf, dass die Tischverlängerung richtig eingehakt ist.

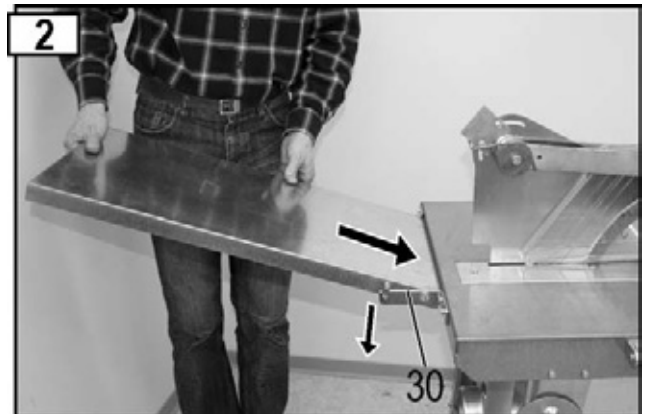

Längsschneiden von Massivholz

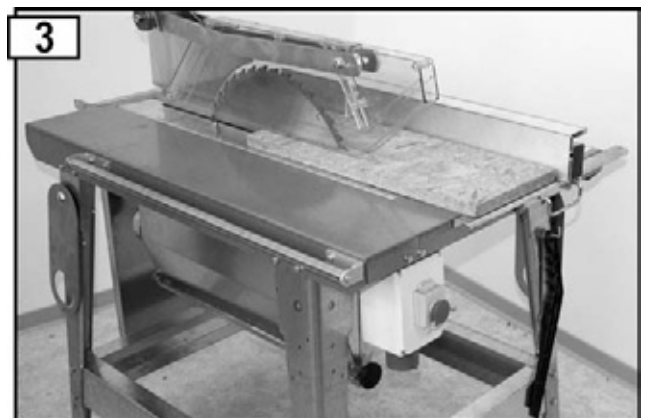

Parallelanschlag als Anschlag für Querschnitte

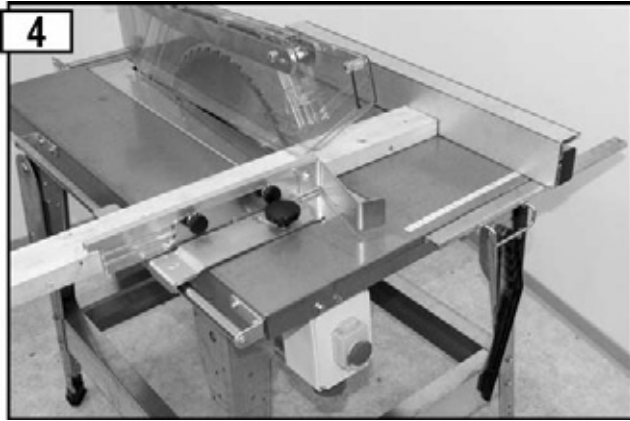

Keilschneiden mit dem Keilschneidanschlag

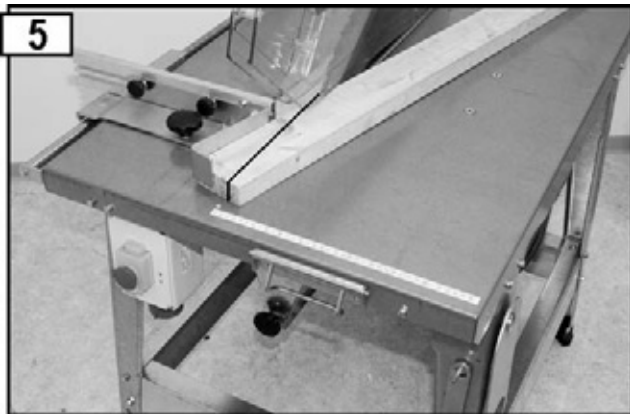

Verwendung des Schiebestockes



Verwendung des beweglichen Queranschlages

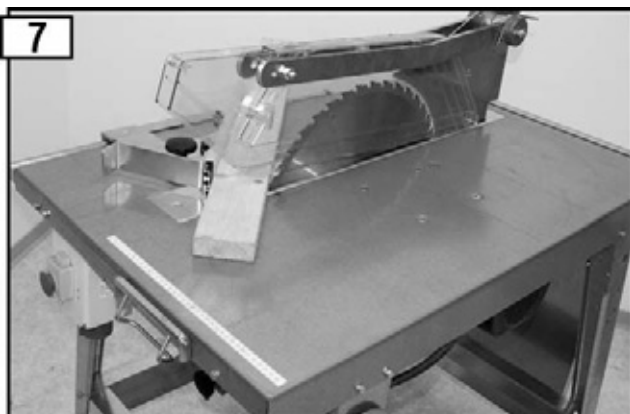

Anschluss einer Späneabsaugvorrichtung



Spanauswurfschlitz geschlossen (Betrieb mit Späneabsaugvorrichtung)

Zum Absaugen der Sägespäne kann die Säge an eine Absaugeinrichtung angeschlossen werden. (Ø Absaugstutzen: 100 mm). Schließen Sie das Verschlussblech am Spanauswurfschlitz und schrauben Sie es mit der Sterngriffschraube fest.

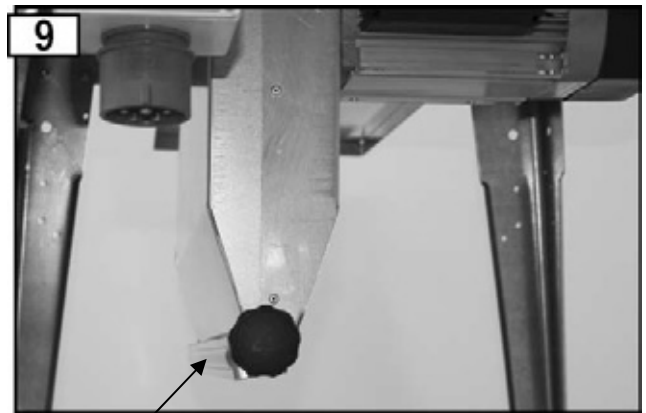

Spanauswurfschlitz offen (Betrieb ohne Späneabsaugvorrichtung)

Wartung und Reinigung



Vor jeder Wartungs- und Reinigungsarbeit

- **Gerät ausschalten**
- **Stillstand des Sägeblattes abwarten**
- **Netzstecker ziehen**

Weitergehende Wartungs- und Reinigungsarbeiten, als die in diesem Kapitel beschrieben, dürfen nur vom Kundendienst durchgeführt werden.

Zum Warten und Reinigen entfernte Sicherheitseinrichtungen müssen unbedingt wieder ordnungsgemäß angebracht und überprüft werden.

Nur Originalteile verwenden. Andere Teile können zu unvorhersehbaren Schäden und Verletzungen führen.

Reinigung

i Beachten Sie folgendes, um die Funktionsfähigkeit der Säge zu erhalten:

- Gerät nicht mit Wasser abspritzen.
- Sägespäne und Staub nur mit Bürste oder Staubsauger entfernen.
- Reinigen und ölen Sie **regelmäßig** alle beweglichen Teile (z. B. Aufhängung der Schutzhaube). Abb. 10

i **Niemals Fett verwenden!**

☞ Verwenden Sie z.B. Nähmaschinenöl, oder umweltverträgliches Sprühöl.

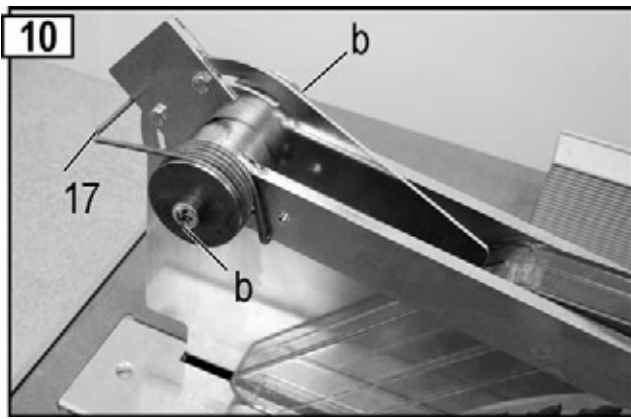

- Sorgen Sie dafür, dass das **Sägeblatt rost- und harzfrei** bleibt.
- Entfernen Sie **Harzrückstände** von der Oberfläche der Tischplatte.
- ⓘ Harzrückstände können mit einem handelsüblichen Wartungs- und Pflegespray entfernt werden.
- Das **Sägeblatt** ist ein Verschleißteil und wird nach **längerem bzw. öfterem Gebrauch stumpf**.
- 🔧 **Erneuern** Sie dann das Sägeblatt oder lassen sie es schärfen.

Wartung

🔧 Sägeblattwechsel



Vor dem Sägeblattwechsel Netzstecker ziehen.

⚠ **Schnittgefahr!** Das Sägeblatt ist schwer und kann rutschig sein. Tragen Sie beim Wechseln des Sägeblattes Handschuhe.

- Verwenden Sie keine Sägeblätter aus HSS Stahl.
- Verwenden Sie keine rissigen Sägeblätter oder solche, die ihre Form verändert haben.
- Sägeblätter, deren Körper gerissen sind, müssen ausgemustert werden (Instandsetzung ist nicht zulässig).
- Verwenden Sie nur gut geschärfte Sägeblätter.
- Das Nachschleifen (Schärfen) des Sägeblattes ist nur durch Fachpersonal zulässig. Folgendes ist besonders zu beachten: Es ist sicherzustellen, dass die Anforderungen an das Auswuchten der Werkzeuge nach EN 847-1:2005+A1:2007 6.2.3.2, erfüllt werden.

⚠ **Verbrennungsgefahr!** Kurz nach dem Sägen ist das Sägeblatt noch heiß.

1. Klappen Sie die Schutzhaube (15) nach hinten.
2. Lösen Sie die Schrauben der Tischeinlage (6) und schieben Sie diese nach hinten.

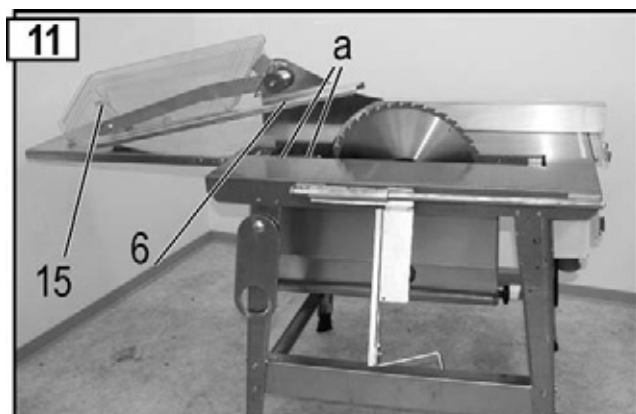

3. Stecken Sie den Haltedorn (33) in die Motorwelle und lösen Sie die Spannmutter (28). (⚠ Linksgewinde)

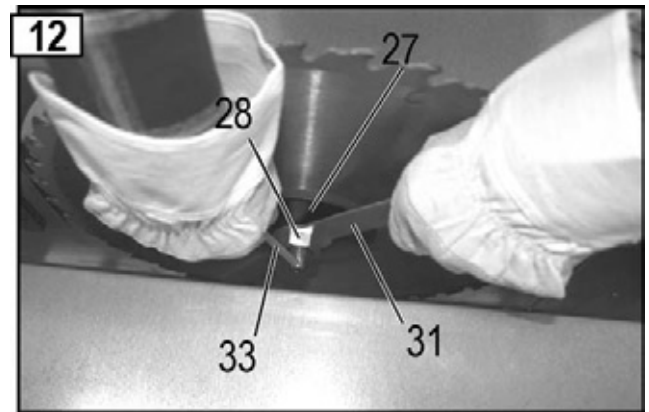

4. Jetzt können Sie den vorderen Sägeblattflansch (27) und das Sägeblatt (26) abnehmen.
5. ⓘ Reinigen Sie die Sägeblattflansche.
6. Stecken Sie ein neues oder geschärftes Sägeblatt auf.
- ⓘ Achten Sie auf die korrekte Laufrichtung des Sägeblattes: Der Pfeil auf dem Sägeblatt und auf der Schutzhaube muss in die gleiche Richtung zeigen!
7. Stecken Sie den vorderen Sägeblattflansch (27) wieder auf.
8. Schrauben Sie die Spannmutter (28) wieder fest.
9. Befestigen Sie die Tischeinlage (6).
10. Klappen Sie die Schutzhaube (15) zurück in ihre Ausgangsposition.



Tischeinlage wechseln



Vor dem Wechsel der Tischeinlage Netzstecker ziehen.

⚠ Tauschen Sie eine abgenutzte oder beschädigte Tischeinlage unverzüglich aus.

1. Klappen Sie die Schutzhaube (15) nach hinten.
2. Lösen Sie die Schrauben der Tischeinlage (6) und schieben Sie diese nach hinten.
3. Entfernen Sie die 2 Muttern (a) und nehmen Sie den Spaltkeil (12) zusammen mit der Schutzhaube ab. (Abb. 11)
4. Setzen Sie eine neue Tischeinlage (6) ein.
5. Befestigen Sie den Spaltkeil mit der Schutzhaube (Spaltkeileinstellungen siehe Bild 13).
6. Befestigen Sie die Tischeinlage (6).
7. Klappen Sie die Schutzhaube (15) zurück in ihre Ausgangsposition.

Spaltkeileinstellungen

Nach jedem Sägeblattwechsel und Wechseln der Tischeinlage muss die Einstellung des Spaltkeiles überprüft werden.

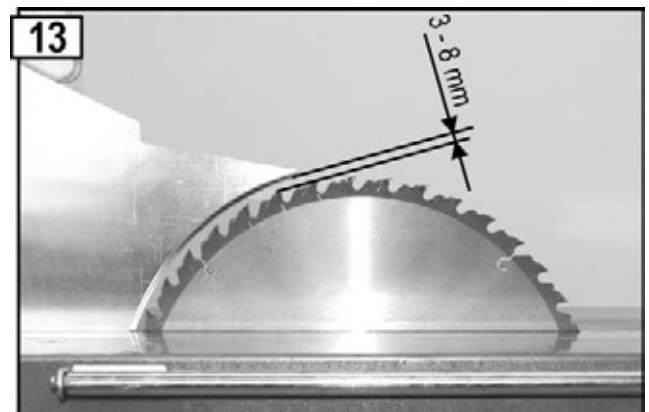

Transport



Vor jedem Transport :

- Gerät ausschalten
- Stillstand des Sägeblattes abwarten
- Netzstecker ziehen
- Zubehörteile wie Anschläge müssen sicher an der Maschine befestigt bzw. geklemmt sein.



Lagerung



Netzstecker ziehen.

- Bewahren Sie unbenutzte Geräte an einem trockenen, verschlossenen Ort außerhalb der Reichweite von Kindern auf.
- Beachten Sie **vor einer längeren Lagerung** folgendes, um die Lebensdauer der Säge zu verlängern und ein leichtgängiges Bedienen zu gewährleisten:
 - Führen Sie eine gründliche Reinigung durch.
 - Behandeln Sie alle beweglichen Teile mit einem umweltfreundlichen Öl

Niemals Fett verwenden!

Garantie

Bitte beachten Sie die beiliegende Garantieerklärung.

Mögliche Störungen



Vor jeder Störungsbeseitigung

- Gerät ausschalten
- Stillstand der Säge abwarten
- Netzstecker ziehen

Nach jeder Störungsbeseitigung alle Sicherheitseinrichtungen wieder in Betrieb setzen und überprüfen.

| Störung | Mögliche Ursache | Beseitigung |
|---|---|---|
| Maschine läuft nach Einschalten nicht an | <ul style="list-style-type: none"> • Stromausfall • Verlängerungskabel defekt • Motor oder Schalter defekt | <ul style="list-style-type: none"> • Sicherung überprüfen • Kabel überprüfen, defekte Kabel nicht mehr benutzen • Motor oder Schalter von einer konzessionierten Elektrofachkraft überprüfen / reparieren lassen, bzw. durch Originalersatzteile ersetzen lassen |
| Maschine bleibt während des Schneidens stehen | <ul style="list-style-type: none"> • Sägeblatt ist stumpf • zu großer Vorschub | <ul style="list-style-type: none"> • Sägeblatt (26) austauschen • Motor abkühlen lassen und mit weniger Druck weiterarbeiten |
| Brandflecke an den Schnittstellen | <ul style="list-style-type: none"> • Sägeblatt ist stumpf | <ul style="list-style-type: none"> • Sägeblatt austauschen |
| Säge vibriert | <ul style="list-style-type: none"> • Sägeblatt verzogen • Sägeblatt nicht richtig montiert | <ul style="list-style-type: none"> • Sägeblatt austauschen • Sägeblatt richtig befestigen |
| Bremswirkung zu gering (Bremszeit >10 sec.) | <ul style="list-style-type: none"> • Motorbremse defekt • Bremsscheibe abgenutzt | <ul style="list-style-type: none"> • Bremse von uns benannter Kundendienststelle oder durch uns (Hersteller) instand setzen lassen |
| Motor erbringt keine Leistung und erwärmt sich zu stark | <ul style="list-style-type: none"> • 2. Phasenlauf bei Drehstrommotor • Verlängerungskabel zu lang oder Kabelquerschnitt zu klein • Sägeblatt stumpf | <ul style="list-style-type: none"> • Sicherungen und Zuleitungen von einer Elektrofachkraft überprüfen lassen • siehe unter Inbetriebnahme • Sägeblatt schärfen lassen bzw. erneuern |
| Schutzhaube nicht frei beweglich | <ul style="list-style-type: none"> • Verschraubung zu fest angezogen | <ul style="list-style-type: none"> • Verschraubung (b) soweit lösen, bis die Schutzhaube frei beweglich ist (Abb. 10) |

Bei weiteren Fehlfunktionen setzen Sie sich bitte mit unserem Kundendienst in Verbindung.



Bei Fragen:

Tel. 0 23 82 / 8 92

- 54
- 58
- 65

Technische Daten

| Typ | BTU 450 | |
|---|------------------------------------|------------------------|
| Netzspannung | 230 V~ | 400 V 3~ |
| Netzfrequenz | 50 Hz | |
| Motorleistung P ₁ | 3,0 kW - S 6 - 40 % | 4,4 kW - S 6 - 40 % |
| Motorabgabeleistung P ₂ | 2,2 kW - S 6 - 40 % | 3,5 kW - S 6 - 40 % |
| Motordrehzahl | 2698 min ⁻¹ | 2790 min ⁻¹ |
| HM-Sägeblatt | Ø 450 x 2,8/3,8 x Ø 30 mm 40 Zähne | |
| Sägeblatt - Ø max./min. | 445 - 450 mm | |
| Schnitttiefe | Ca. 150mm | |
| Tischgröße | 1000 x 660 mm | |
| Tischhöhe | 850 mm | |
| Gewicht | Ca. 90 kg | |
| Breite der Führungselemente für den Spaltkeil | 12 mm | |
| Spaltkeil: Breite des Führungsschlitzes | 12,1 mm | |
| Dicke | 3 mm | |
| Anschluss-Ø für Absaugstutzen | 100 mm | |
| Netzsicherung | 16 A träge | |
| Schutzart | IP 54 | |

Gerätebeschreibung / Ersatzteile

| Pos. | Bestell-Nr. | Bezeichnung |
|------|-------------|-----------------------------------|
| 1 | 361685 | Sägetischplatte |
| 2 | 361622 | Tischbein |
| 3 | 360104 | Aufsteckfuß |
| 4 | 361691 | Strebe-lang |
| 5 | 361690 | Strebe-kurz |
| 6 | 361025 | Tischeinlage |
| 7 | 361026 | Transportöse |
| 8 | 361109 | Werkzeughaken |
| 9 | 361722 | Spankasten kpl. |
| 10 | 361157 | Absaugstutzen |
| 11 | 361162 | Verschlußblech |
| 12 | 361694 | Spaltkeil |
| 13 | 361634 | Haubenhalter kpl. |
| 14 | 361703 | Stellteil |
| 15 | 361625 | Schutzhaube |
| 16 | 360528 | Klemmeinrichtung kpl |
| 17 | 361702 | Doppeldrehfeder |
| 18 | 361735 | Längsanschlag ohne Anschlaglineal |
| 19 | 361680 | Anschlaglineal (Aluminium) |
| 20 | 361684 | Anschlagführung |
| 21 | 360005 | Anschlagwinkel kpl. |
| 22 | 361313 | Anschlagleiste |
| 23 | 361314 | Keilschneidanschlag |
| 24 | 361682 | Halter |
| 25 | 361687 | Führungswelle |
| 26 | 360213 | Hartmetallsägeblatt |
| 27 | 361635 | Sägeblattflansch vorn (Abb. 12) |

| Pos. | Bestell-Nr. | Bezeichnung |
|------|-------------|---|
| 28 | 391035 | Spannmutter M 20, LH (Abb. 12) |
| 29 | 362503 | Tischverlängerung |
| 30 | 362506 | Schwenkhalter links f. Tischverlängerung (Abb. 2) |
| | 362505 | Schwenkhalter rechts f. Tischverlängerung |
| 31 | 361112 | Ringschlüssel SW 30/19 (Abb. 12) |
| 32 | 361110 | Schiebestock |
| 33 | 361111 | Haltedorn (Drehstift) (Abb. 12) |
| | 361641 | DS-Motor |
| | 361637 | WS-Motor |
| | 360874 | Schaltersockel DS |
| | 360145 | Schaltersockel WS |

Ersatzteile

Entnehmen Sie die Ersatzteile der Ersatzteilzeichnung und -liste Ersatzteile bestellen:

⇒ Bezugsquelle ist der Hersteller

⇒ Erforderliche Angaben bei der Bestellung:

- Gerätetyp
- Gerätenummer (siehe Typenschild)
- Ersatzteilnummer
- Bezeichnung des Ersatzteils
- gewünschte Stückzahl

Beispiel: Typ BTU 450, Geräte-Nr. 4128, 360213 Hartmetallsägeblatt, 1 Stück

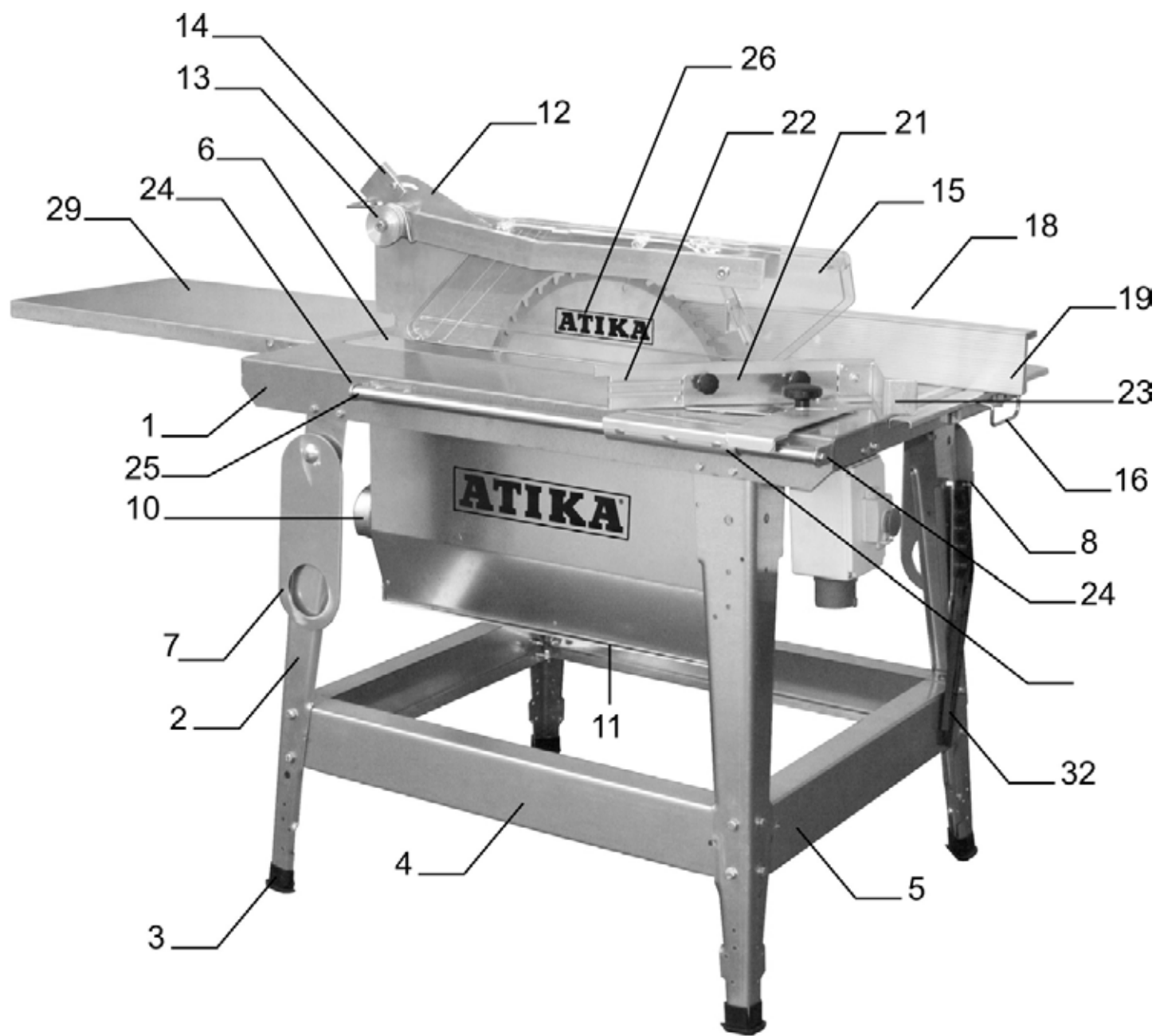



Do not operate machine before having read the operating instructions, understood all the notes and assembled the machine as described here.
Keep the instructions in a safe place for future use.

Contents

| | |
|-------------------------------------|----|
| Declaration of conformity | 11 |
| Extent of delivery | 11 |
| Characteristics noise values | 11 |
| Operating times | 11 |
| Symbols machine | 11 |
| Symbols operating instructions | 12 |
| Normal intended use | 12 |
| Residual risks | 12 |
| Safety working | 12 |
| Before the first start-up | 13 |
| Start-up | 14 |
| Working with the saw | 15 |
| Maintenance and cleaning | 16 |
| - Changing the saw blade | 16 |
| - Replacing the table insert | 17 |
| Transport | 17 |
| Storage | 17 |
| Guarantee | 17 |
| Possible faults | 18 |
| Technical data | 18 |
| Description of device / spare parts | 19 |

EC Declaration of Conformity

according to EC directive 2006/42/EC

We,

ATIKA GmbH & Co. KG
Schinkelstraße 97
59227 Ahlen - Germany

herewith declare under our sole responsibility that the product **Baukreissäge (construction circular saw) type BTU 450**
Serial number: see last page

is conform with the above mentioned EC directives as well as with the provisions of the guidelines below:
2004/108/EC, 2000/14/EC and 2006/95/EC

Following harmonized standards have been applied:
EN 60204-1:2006; EN 1870-1:2007+A1:2009; EN 55014-1:2006;
EN 55014-2:1997+A1; EN 61000-3-2:2006; EN 61000-3-11:2000

Conformity assessment procedure: 2000/14/EC - Appendix V
Measured level of the acoustic output $L_{WA} = 106,3 \text{ dB(A)}$
Guaranteed level of the acoustic output $L_{WA} = 110 \text{ dB(A)}$

EC type examination carried out by :
Fachausschuss Holz – Vollmoellerstraße 11 – 70563 Stuttgart – Nr.: 0392
Certificate no.: HO 101119

Keeping of technical documents at:

ATIKA GmbH & Co. KG – Technical department – Schinkelstr. 97
59227 Ahlen – Germany

Ahlen, 21.05.2010

A. Pollmeier, management

Extent of delivery

- 1 Construction circular saw
- 1 Parallel limit stop
- 1 Pushstick
- Assembly accessories for saw blade change
- Operating manual



Check the machine for:

- That it is complete
- Check for possible transport damage

Report any damage or missing items to your dealer, supplier or the manufacturer immediately. Complaints made at a later date will not be acknowledged.

Characteristics noise values

EN ISO 3744:1995 / EN ISO 11202:1995/AC:1997 /
ISO 7960:1995 Appendix A, A.2 b)

Application of the machine as construction circular saw with standard saw blade.

Guaranteed sound power level $L_{WA} = 110 \text{ dB(A)}$

Sound pressure level at the workplace No-load $L_{PA} = 86,6 \text{ dB(A)}$

Load $L_{PA} = 94,5 \text{ dB(A)}$

The factor of measurement uncertainty is $K = 4 \text{ dB}$.

The values given are emission values and must therefore not simultaneously represent safe workplace values too. Although there is a relationship between emission and immersion levels, it can be reliably deduced whether additional precautionary measures are necessary or not. Factors, which can influence the immersion level currently existing at the workplace include the duration of the effects, the special type of the workroom, other noise sources, etc. e.g. the number of machines and other adjacent processes. The permissible workplace values can also vary from country to country. This information should however enable an improved assessment of the danger and risk to be carried out.





Operating times

Before initiating the device please observe the provisions pertaining to corresponding laws (regional provisions) for the noise control.

Symbols machine

| | | | |
|--|--|--|---|
| | Carefully read operator's manual and the safety instructions before starting the machine and observe the instructions when operating. | | Shut off engine and remove power cord before performing cleaning, maintenance or repair work. |
| | Wear ear protection! | | |
| | Electrical devices do not go into the domestic rubbish. Give devices, accessories and packaging to an eco-friendly recycling. According to the European Directive 2002/96/EC on electrical and electronic scrap, electrical devices that are no longer serviceable must be separately collected and brought to a facility for an environmentally compatible recycling. | | |

Symbols operating instructions

| | |
|--|---|
|  | Threatened hazard or hazardous situation. Not observing this instruction can lead to injuries or cause damage to property. |
|  | Important information on proper handling. Not observing this instruction can lead to faults. |
|  | User information. This information helps you to use all the functions optimally. |
|  | Assembly, operation and servicing. Here you are explained exactly what to do. |

Normal intended use

- This construction circular saw is exclusively designed for lengthwise and cross cutting of solid wood and plate material such as chipboard, wood core plywood and MDF plates with square or rectangular cross section and a thickness of max. 150mm in the open outside of enclosed areas using carbide tipped circular saw blades acc. to EN 847-1. The saw blade diameter must be between 445 and 450 mm.
- Cross cuts may only be performed in conjunction with a mounted cross-cutting fence.
- Only materials that can be safely placed are allowed to be cut.
- The use of saw blades made of HSS steel (high-alloy high speed steel) is not permitted since this steel is hard and brittle. Risk of injury through saw blade breakage and expulsion of saw blade pieces.
- Normal intended use also includes the observance of the manufacturer's operating, maintenance and repair conditions, as well as strict adherence to the safety inspections listed in the instructions.
- The relevant accident prevention regulations for the operation as well as the other generally acknowledged occupational medicine and safety rules must be complied with.
- Any other use does not conform with the normal intended use of the circular saw bench. The manufacturer is not liable for any resulting damage; the user bears all risks!
- Unauthorized modifications to the saw preclude any liability of the manufacturer for resulting damages of any kind.
- The saw may only be equipped, used and serviced by persons who are familiar with it and have been instructed on the hazards. Repair works may only be carried out by us or by a customer service agent nominated by us.
- This machine must not be used in potential explosive atmospheres.
- Metallic parts (wires etc.) have unconditionally to be removed from the material to be cut.

Residual risks

Even if used properly, residual risks can exist even if the relevant safety regulations are complied with due to the design determined by the intended purpose.

Residual risks can be minimised if the "Safety instructions" and the "Normal intended use" as well as the whole of the operating instructions are observed.

Observing these instructions, and taking proper care, will reduce the risk of personal injury or damage to the equipment.

- **Danger of injury of fingers and hands by the tool (saw blade) or work piece.** Therefore, wear gloves (e.g. when replacing the saw blade).
- **Risk of injury when removing chips while the saw blade still rotates.** Only remove chips after the saw blade and the saw unit (motor) has come to a standstill.
- Injury by catapulted workpiece parts.
- Throwback of the workpiece or workpiece parts.
- Breaking or catapulting of saw blade.
- Only operate the saw with complete and correctly attached safety equipment and do not alter anything on the machine that could impair the safety.
- **Emission of harmful wood dusts.** Therefore, wear a dust mask.



- Risk from electricity, by using non-standard electrical connections.
- Touching live parts of opened electrical components.
- Impairment of hearing when working on the machine for longer periods of time without ear protection.

In addition, in spite of all the precautionary measures taken, non-obvious residual risks can still exist.

Safe working

Woodworking machines can be dangerous if not used properly. If electrical tools are used, the fundamental safety precautions must be met to preclude the risks of fire, electric shock and injuries to persons.

Before starting this device, read and keep to the following advice. Also observe the preventive regulations of your professional association and the safety provisions applicable in the respective country, in order to protect yourself and others from possible injury.

-  Pass the safety instructions on to all persons who work with the machine.
-  Keep these safety instructions in a safe place.

Make yourself familiar with the equipment before using it, by reading and understanding the operating instructions. Be attentive. Be careful what you do. Behave sensibly when working. Do not use the device when you are tired or under the influence of drugs, alcohol or medicaments. One moment of carelessness when using the device can result in serious injuries.

- Avoid abnormal posture. Provide a safe standing position and keep at any time the balance. Do not lean forward.
- Wear suitable work clothes:
 - do not wear loose-fitting clothes or jewellery; they can catch in moving parts.
 - slip-proof shoes
 - hairnet in case of long hair
- Wear personal protective equipment:
 - ear protection (Sound intensity level at workplace can exceed 85 dB (A))
 - safety goggles
 - gloves when replacing the saw blade
- **ONLY OPERATE** the circular saw on a
 - solid
 - level
 - slip-free
 - vibration free surface
- When the saw is connected to a chip exhaustor:
 - Required air flow rate: 1150 m³/h,
 - negative pressure on the suction nozzle 1160 Pa at an air velocity of 20 m/s.
 - Start the chip exhaustor before starting the machining.
- Keep your workplace in an orderly condition! Untidiness can result in accidents.
- Take into consideration environmental influences:
 - Do not expose the saw to rain.
 - Do not use the saw in moist or wet ambience.
 - Provide for good illumination.
 - Do not use this saw near inflammable liquids or gases.
- Never leave the saw unattended.
- Adhere to national regulations that might specify an age limit for the user of the unit.
- Keep other persons away.

The operator is responsible for other people within the working area. Do not allow other persons, especially children, to touch the tool or the cable. Keep them away from your working area.
- Always stand to the side of the danger zone (saw blade) when working at the bench.
- Start cutting only when the saw blade has reached its required speed.

- Do not overload the machine! You work better and safer in the given performance range.
- The circular saw must only be operated with all the correctly mounted guards. The supplied splitting wedge must be used. Fig. 13 shows how the splitting wedge is inserted and reset.
- Replace the bench insert if the sawing gap is worn.
- Do not use any cracked saw blades or such that have changed their shape.
- Use only well sharpened saw blades as edgeless saw blades increase not only the risk of backstrokes but also charge the motor.
- Do not use saw blades made of high speed steel (HSS) since this steel is hard and brittle; use only tools according to EN 847-1.

 The use of other tools and other accessories can signify a risk of injury for you.

Pay attention that the saw blade conforms to the dimensions specified under "Selection of saw blades" and is suitable for the work piece material.

- Only saw one work piece at a time. Never saw several work pieces at the same time or do not bundle several individual pieces together for cutting. There is danger that individual pieces may be caught by the saw blade in an uncontrolled manner.
- Ensure that cut off pieces are not caught up by the saw blade and projected away
- Do not use the saw for unsuitable purposes (see "Normal intended use").
- Remove all nails and metallic objects from the work piece before sawing.
- Pay attention that the work piece does not contain any cables, ropes, cords or the like.
- Only cut work pieces with dimensions that allow secure holding while sawing.
- Only wood up to a thickness of 15cm is allowed to be cut with this machine.
- When cross cutting round wood it is required to secure the work piece against turning using a pattern or holding device. Use a saw blade that is suited for cross cutting.
- Use a pushing stick when rip sawing narrow workpieces (space between saw blade and rip fence less than 120 mm).
- Always keep sufficient distance to the saw blade. Maintain sufficient distance from driven components during operation.
- The saw blade runs after. Wait until the saw blade has come to a standstill before remove splinters, chips and waste.
- Do not slow the saw blade down by applying lateral pressure to it.
- Do not remove splinters, shavings and waste with your hands from the dangerous area of the saw blade.
- Remove cutting waste from the machine (as required) to prevent any safety impairment at the workplace. This also applies to sawdust. Keep the chip clearance free.
- Switch the machine off and remove the mains plug from the socket when
 - carrying out repair works
 - maintenance and cleaning
 - removal of faults (this also includes the removal of jammed splinters)
 - checks of connecting lines, whether these are knotted or damaged
 - transporting the saw
 - changing the saw blade
 - leaving the saw (also for short-term interruption)
- Maintain your saw with care:
 - Keep your tools sharp and clean in order to be able to work better and safer.
 - Follow the maintenance instructions and the instructions for tool exchange.
 - Keep handles dry and free of oil and grease.
- Check the machine for possible damage:
 - Before further use of the machine the protection devices or slightly damaged parts must be checked carefully for their proper and intended function.
 - Check whether the movable parts function perfectly and do not stick or whether the parts are damaged. All parts must be correctly installed and fulfil all conditions to ensure perfect operation of the saw.

- Damaged guards and parts must be properly repaired or exchanged by a recognized, specialist workshop; insofar as nothing else is stated in the instructions for use.
- Damaged or illegible safety labels should be replaced immediately.
- Do not allow any tool key to be plugged in! Before switching on, check always that wrenches and adjusting tools are removed.
- Store unused equipment in a dry, locked place out of the reach of children.

Electrical safety

- Design of the connection cable according to IEC 60 245 (H 07 RN-F) with a core cross-section of at least
 - 1.5 mm² for cable lengths **up** to 25 m
 - 2.5 mm² for cable lengths **over** 25m
- Long and thin connection lines result in a potential drop. The motor does not reach any longer its maximal power; the function of the device is reduced.
- Plugs and coupler outlets on connection cables must be made of rubber, plasticised PVC or other thermoplastic material of same mechanical stability or be covered with this material.
- Protect yourself against an electric shock. Avoid touching earthed parts with your body.
- The connector of the connection cable must be splash-proof.
- Wind off completely the cable when using a cable drum.
- Do not use the cable for purposes for which it is not meant. Protect the cable against heat, oil and sharp edges. Do not use the cable to pull the plug from the socket.
- Regularly check the saw cable and if damaged, have it renewed by a recognised skilled electrician.
- When running the connection line observe that it does not interfere, is not squeezed, bended and the plug connection does not get wet.
- Regularly check the extension cables and replace them if they are damaged.
- Do not use any defective connection cables.
- When working outdoors, only use extension cables especially approved and appropriately labelled for outdoor use.
- Do not set up any provisional electrical connections.
- Never bypass protective devices or deactivate them.
- Only hook up the machine by means of a fault-current circuit breaker (30 mA).

 The electrical connection or repairs to electrical parts of the machine must be carried out by a certified electrician or one of our customer service points. Local regulations – especially regarding protective measures – must be observed.

 Repairs to other parts of the machine must be carried out by the manufacturer or one of his customer service points.

 Use only original spare parts. Accidents can arise for the user through the use of other spare parts. The manufacturer is not liable for any damage or injury resulting from such action.

Before the first start-up

 To achieve flawless functioning of the machine, please follow the instructions listed:

- Place the saw at a location which meets following conditions:
 - outdoor
 - secured against slipping
 - free of vibrations
 - even
 - free of tripping hazards
 - adequate light

- Check the following prior to use:
 - Defective connecting lines (cracks, cuts, etc.).
⚠ Never use defective lines!
 - Proper working condition of the safety guard.
 - Correct splitting wedge setting (see also Fig. 13).
 - Perfect condition of the saw blade.
 - The push stick must be within easy reach.
- Never use saw blades that are cracked or have become deformed.
- Do not use saw blades made of high-speed steel.
- Always stand to the side of the danger zone (saw blade) when working at the bench.

Start-up

Checking the safety devices

(before each starting):

- Lift and lower the safety guard to check that it can be moved freely. In its rest position it must fully cover the saw blade and rest on the saw table. (See also "Possible faults".)

- Check the switch by turning it on and off.

Do not use any device where the switch can not be switched on and off. Damaged switches must be repaired or replaced immediately by the customer service.

- Brake

The saw blade must stand still within 10 seconds after it was switched off. The brake is defective if this time is exceeded. The saw must then be repaired by the manufacturer or a workshop appointed by the manufacturer.

- Pushstick

⇒ Replace defective pushsticks by new ones.

Rotating direction of the saw blade

- Ensure that the rotational direction of the saw blade is the same as the rotational direction given on the guard (15) ↓.



The rotating direction of three-phase motors can be changed by inserting a screwdriver in the connector collar provided for this purpose and turn left or right while exerting a light pressure to adjust the correct rotating direction.

Selection of saw blades

- ⚠ ⇒ Observe the splitting wedge thickness "S"; it is etched into the side of the splitting wedge.

The splitting wedge must not be thinner than the saw blade, and not thicker than the kerf width produced by the blade.

The rating plate specifies maximum and minimum saw blade diameters, as well as the hole diameter.

Do not use saw blades that are designed for a lower max. speed (see identification on the saw blade) than the motor speed (see the technical data).

ⓘ Mains connection

Compare the voltage specified on the rating plate (on the side of the table board), e.g. 230 V, with the mains voltage. Connect the circular saw bench to a correctly earthed socket outlet.

- Alternating-current motor:
Schuko (earthed) socket, mains voltage 230 V, with earth-leakage circuit breaker (FI switch 30 mA).
- Three-phase motor:
CEE socket, 3-pin + N + PE, mains voltage 380 V or 400 V, with earth-leakage circuit breaker (FI switch 30 mA).

Use connecting and extension cables in conformity with IEC 60245 (H 07 RN-F) with a conductor cross-section of at least:

- -1.5 mm² for a cable length of up to 25 m.
- -2.5 mm² for a cable length exceeding 25 m.

ⓘ Main fuse: 16 A inert

On/Off switch

Switching on



- Open the switch cover.
- Press the green button (I)



The device cuts off automatically in case of power failure. To restart, first push the red button (O) and then again the green button (I).

Switching off



Press the red button (O) or the red button of the yellow switch cover.

Single-phase variant (230 V)



Three-phase variant (400 V)

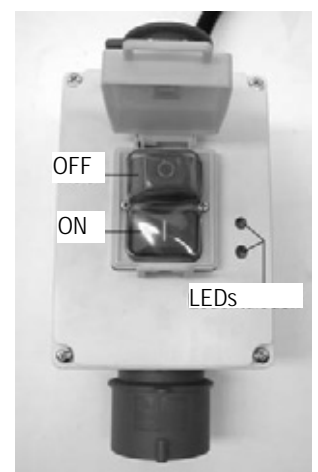

LEDs

LEDs on

→ The motor is switched on - the saw blade rotates.

LEDs off

→ The motor is switched off - the saw blade stands still.

Only one LED is on:

- 1) One phase has failed: Have the supply line checked immediately by an electrician.
- 2) LED module (361642) defective: Have it replaced immediately by an electrician.

Working with the saw

! You may not start to operate the machine until you have read these operating instructions, observed all the instructions given and installed the machine as described!

! Before making adjustments to the saw settings (e.g. replacing the saw blade etc.)

- switch off device
- wait for standstill of the saw blade.
- pull out power plug

! Also, note the following important points:

- Place yourself outside of the area of danger.
- Cut through the piece with uniform pressure.
- Never remove loose splinters, chips and the like with the hands. Make sure that the saw blade stands still before removing such material.

! At any case pay attention to all safety instructions.

Working instructions

The parallel stop can be adjusted in arrow direction.
It is secured by cam levers.

To unclamp: Press the lever towards the saw.

To clamp: Pull toward the opposite direction.



Folding out the table extension

Fold up the table extension. Move the table extension in arrow direction and lower it. Make sure that the table extension is correctly hooked.

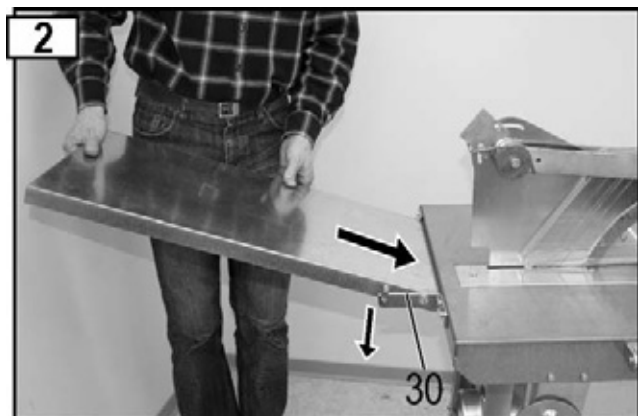

Cutting solid wood lengthwise

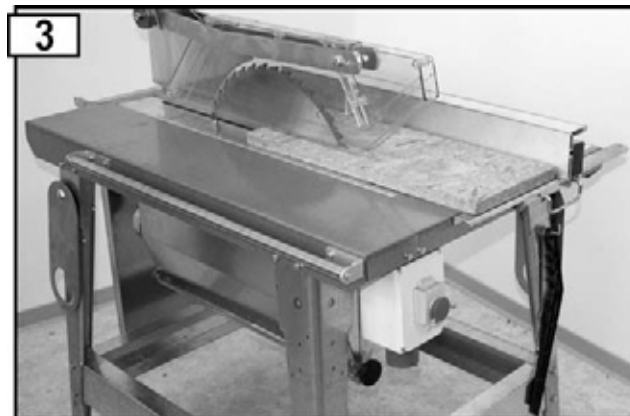

Parallel stop as stop for cross cuts

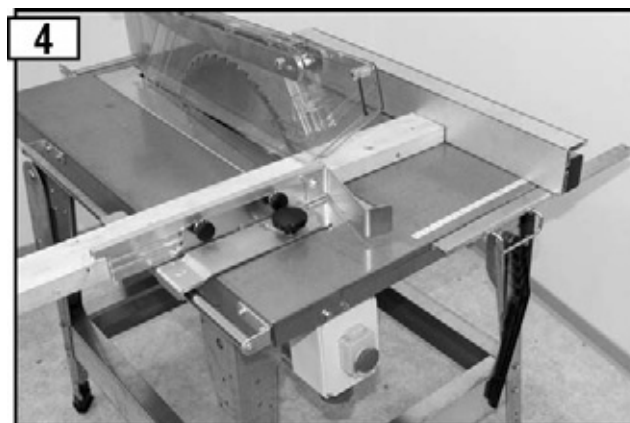

Cutting wedges using the wedge cutting stop

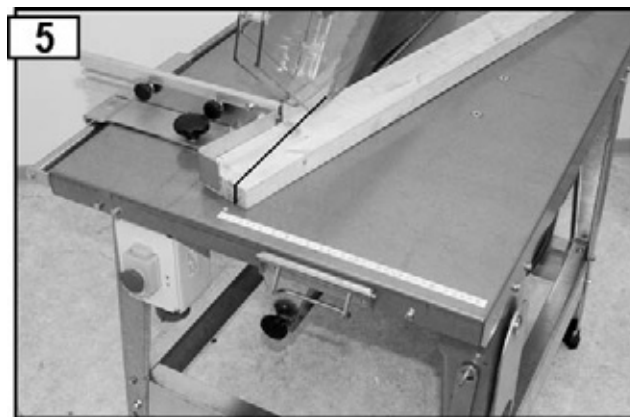

Using the pushstick



Using the movable cross stop

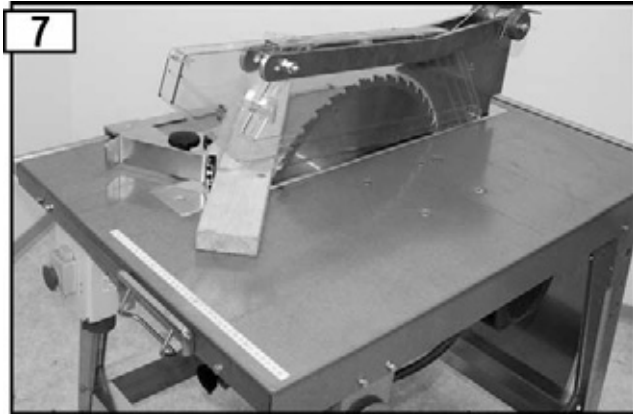

Connecting a chip extractor



Chip ejector slot closed (operation with chip extractor)

A chip extractor can be connected to the saw to extract the chips. (Diameter of extractor nozzle: 100 mm.) Close the sealing blade on the chip ejector slot and secure it using the machine knob.

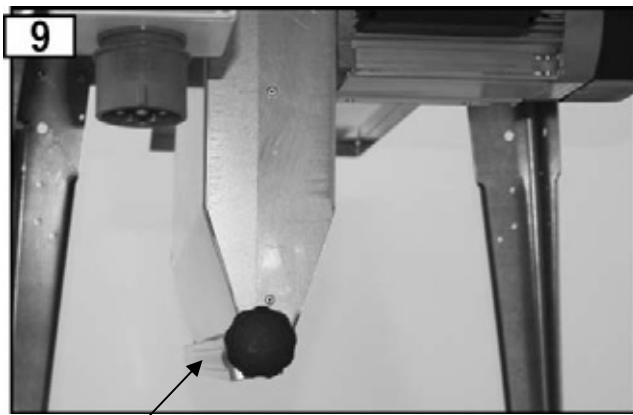

Chip ejector slot open (operation without chip extractor)

Maintenance and cleaning



Before each maintenance and cleaning work

- Switch off device
- Wait until the saw blade comes to a stop.
- Pull out power plug

Maintenance and repair work other than those described in this chapter is only allowed to be carried out by service staff.

For maintaining and cleaning, removed security devices must unconditionally be mounted properly and proved again.

Use only original parts. Other parts can result in unexpected damages and injuries.

Cleaning

- ⓘ **Observe the following to maintain the operability of the machine:**
 - Do not wash down device with water.
 - Remove shavings and dust only with a brush or vacuum cleaner.
 - **Regularly** clean and oil all movable parts (e.g. fasteners of the guard). Fig. 10

ⓘ **Never use any grease!**

👉 Use for instance sewing machine oil, liquid hydraulic fluid or environmentally acceptable spray oil.

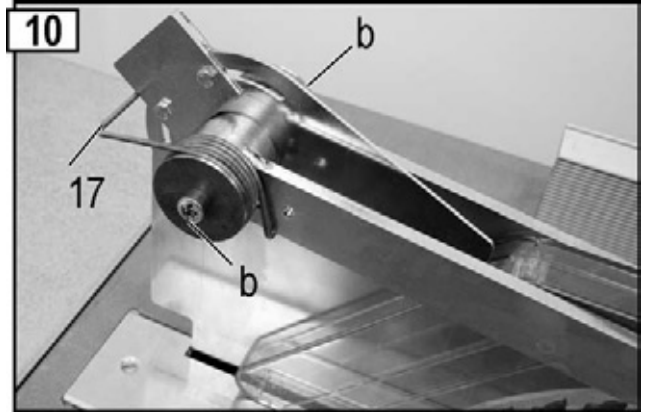

- Take care that the saw blade remain free of rust and resin.
- Resin residues must be removed from the table board.
- ⓘ Resin residues can be removed with a commercial maintenance and care spray.
- The saw blade is a wearing part and will become dull after prolonged or frequent use.
- 👉 Renew the saw blade or have it sharpened.

Maintenance

🔧 Changing the saw blade



Remove the mains plug before changing the saw blade.

- ⚠ **Danger of cutting! The saw blade is massive and it could be to slick. Wear gloves when replacing the saw blade.**
 - Do not use any saw blades made of HSS steel.
 - Do not use any cracked saw blades or such that have changed their shape.
 - Saw blades the body of which is broken must be discarded (no repair allowed).
 - Only use well-sharpened saw blades.
 - Regrinding (sharpening) of saw blades is only allowed to be done by qualified personnel. In particular note the following: Make sure that the requirements for balancing of the tools according to EN 847-1:2005+A1:2007 6.2.3.2 are met.
- ⚠ **Danger of burning!** The saw blade is still hot shortly after cutting.
 1. Fold the safety guard backwards.
 2. Loosen the screws of the table insert and move it back.

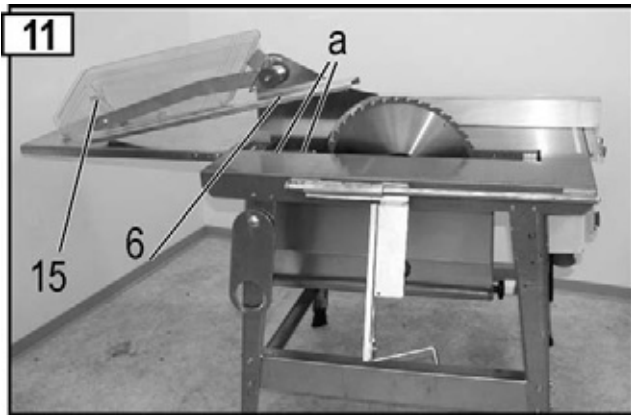

3. Insert rod (33) into motor-shaft and unscrew bolt (⚠ left-hand-thread)

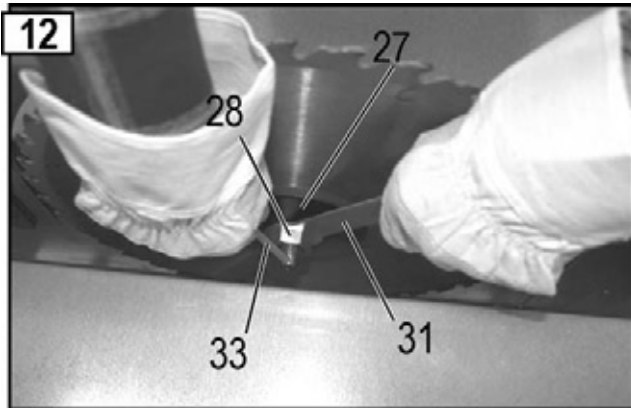

4. Now, the front saw blade flange (27) and the saw blade (26) can be removed.
5. ⓘ Clean the saw blade flanges.
6. Install a new or sharpened saw blade.
7. ⓘ Pay attention to the correct running direction of the saw blade: The arrow on the saw blade and the arrow on the protective cover must point in the same direction!
7. Position the front saw blade flange again.
8. Re-tighten the clamping nut (28).
9. Secure the table insert.
10. Fold the safety guard back to its original position.

🔧 Replacing the table insert



Disconnect the mains plug before changing the table insert.

- ⚠ Immediately replace a worn or damaged table insert.

1. Fold back the safety guard (15).
2. Loosen the screws of the table insert (6) and move it back.
3. Remove the 2 nuts (a) and remove the blade guard (12) together with the safety guard.
4. Install a new table insert (6).
5. Secure the blade guard with the safety guard (for blade guard adjustment see figure 13).
6. Secure the table insert.
7. Fold the safety guard back to its original position.

Blade guard adjustments

The adjustment of the blade guard must be checked after each saw blade and table insert change.

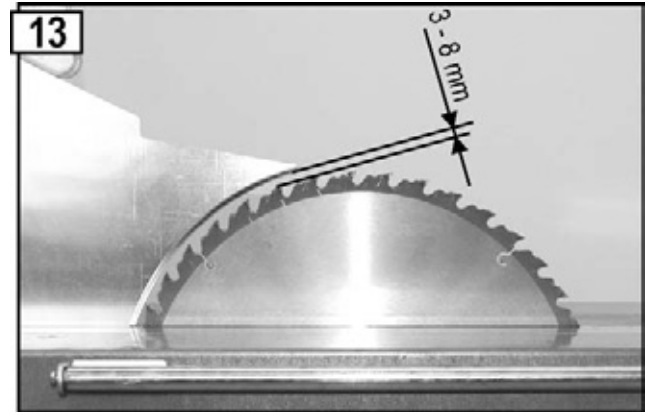

Transport



Before each transport:

- Switch off device
- Wait until the saw comes to a stop.
- Pull out power plug
- Accessories such as stops must be securely mounted or clamped on the machine.



Storage



Pull out power plug

- Store unused equipment in a dry, locked place out of the reach of children.
- Before a longer period of storage carry out the following to extend the saw service life and ensure an easy operating:
 - thoroughly clean the device
 - treat all movable parts with an environmentally friendly oil

ⓘ Never use any grease!

Guarantee

Please observe the enclosed terms of guarantee.

Possible faults



Before each fault elimination:

- Switch off device
- Wait until the saw comes to a stop.
- Pull out power plug

After each fault clearance, put into operation and recheck all security installations.

| Fault | Possible cause | Remedy |
|---|---|---|
| Machine fails to start after switching on | <ul style="list-style-type: none"> • Power failure • Extension cable defect • Motor or switch defect | <ul style="list-style-type: none"> • Check the fuse. • Check cable, no longer use defect cable • Have motor or switch checked by an approved electrician or replaced by original spare parts |
| Machine stops while cutting | <ul style="list-style-type: none"> • Saw blade blunt • Feed is too great | <ul style="list-style-type: none"> • Replace saw blade (26) • Allow motor to cool and proceed working with less pressure |
| Burned spots at the cut areas | <ul style="list-style-type: none"> • Saw blade blunt | <ul style="list-style-type: none"> • Replace saw blade |
| Saw vibrates | <ul style="list-style-type: none"> • Saw blade is warped • Saw blade not properly mounted | <ul style="list-style-type: none"> • Replace saw blade • Mount saw blade properly |
| Deceleration too slow (time to dead stop >10 sec.) | <ul style="list-style-type: none"> • Motor brake defective • Brake disk worn | <ul style="list-style-type: none"> • Have motor or switch checked by an approved electrician or replaced by original spare parts |
| Motor generates insufficient power and becomes too hot. | <ul style="list-style-type: none"> • Three-phase motor is running on the second phase. • Extension cable too long or cable cross-section too small. • Blunt saw blade. | <ul style="list-style-type: none"> • The fuses and the supply lines must be checked by an electrician. • See "Setting into Operation". • The saw blade must be resharpened or replaced |
| Safety guard not freely movable | <ul style="list-style-type: none"> • Screws excessively tightened. | <ul style="list-style-type: none"> • Loosen the screws to the extent that the safety guard can be moved (Fig. 10). |

Technical data

| | | |
|---|------------------------------------|------------------------|
| Typ | BTU 450 | |
| Mains voltage | 230 V~ | 400 V 3~ |
| Mains frequency | 50 Hz | |
| Motor rating P ₁ | 3,0 kW - S 6 - 40 % | 4,4 kW - S 6 - 40 % |
| Motor output P ₂ | 2,2 kW - S 6 - 40 % | 3,5 kW - S 6 - 40 % |
| No-load speed | 2698 min ⁻¹ | 2790 min ⁻¹ |
| Carbide tipped saw blade | Ø 450 x 2,8/3,8 x Ø 30 mm 40 teeth | |
| Saw blade - Ø max./min. | 445 - 450 mm | |
| Cutting depth | Ca. 150mm | |
| Table size | 1000 x 660 mm | |
| Table height | 850 mm | |
| Weight | Ca. 90 kg | |
| Width of the guide elements for the blade guard | 12 mm | |
| Blade guard: | Width of guide slot | 12,1 mm |
| | Thickness | 3 mm |
| Connection diameter for suction fitting | 100 mm | |
| Mains fuse | 16 A inert | |
| Protection class | IP 54 | |

Description of device / spare parts

| Pos. | Order-No. | Denomination |
|------|-----------|-----------------------------------|
| 1 | 361685 | Saw table board |
| 2 | 361622 | Table leg |
| 3 | 360104 | Slip-on foot |
| 4 | 361691 | Brace, long |
| 5 | 361690 | Brace, short |
| 6 | 361025 | Table insert |
| 7 | 361026 | Transport lug |
| 8 | 361109 | Tool hook |
| 9 | 361722 | Chip box, cpl. |
| 10 | 361157 | Extractor connecting piece |
| 11 | 361162 | Sealing blade |
| 12 | 361694 | Splitting wedge |
| 13 | 361634 | Guard holder, cpl. |
| 14 | 361703 | Adjusting device |
| 15 | 361625 | Protective guard |
| 16 | 360528 | Clamping device, cpl. |
| 17 | 361702 | Double torsion spring |
| 18 | 361735 | Parallel stop without guide ruler |
| 19 | 361680 | Stop ruler (aluminium) |
| 20 | 361684 | Stop guide |
| 21 | 360005 | Stop angle, cpl. |
| 22 | 361313 | Stop bar |
| 23 | 361314 | Wedge cutting stop |
| 24 | 361682 | Holder |
| 25 | 361687 | Guide shaft |
| 26 | 360213 | Carbide tipped saw blade |
| 27 | 361635 | Saw blade flange, front (Fig. 12) |

| Pos. | Order-No. | Denomination |
|------|-----------|--|
| 28 | 391035 | Clamping nut M 20, LH (Fig. 12) |
| 29 | 362503 | Table extension |
| 30 | 362506 | Swiveling holder LH for table extension (Fig. 2) |
| | 362505 | Swiveling holder RH for table extension |
| 31 | 361112 | Ring wrench size 30/19 (Fig. 12) |
| 32 | 361110 | Push stick |
| 33 | 361111 | Retaining pin (pivot pin) (Fig. 12) |
| | 361641 | Three-phase motor |
| | 361637 | Single-phase motor |
| | 360874 | Switch base for three-phase power supply |
| | 360145 | Switch base for single-phase power supply |

Spare parts

Identify the required spare part from the spare parts drawing and list.

Ordering spare parts:

⇒ The parts are procured from the manufacturer.

⇒ Required details for orders:

- Type of saw
- Saw number (see rating plate)
- Spare part number
- Designation of the spare part
- Quantity

Example: Type BTU 450, product no. 4128, 360213 carbide tipped saw blade, 1 piece

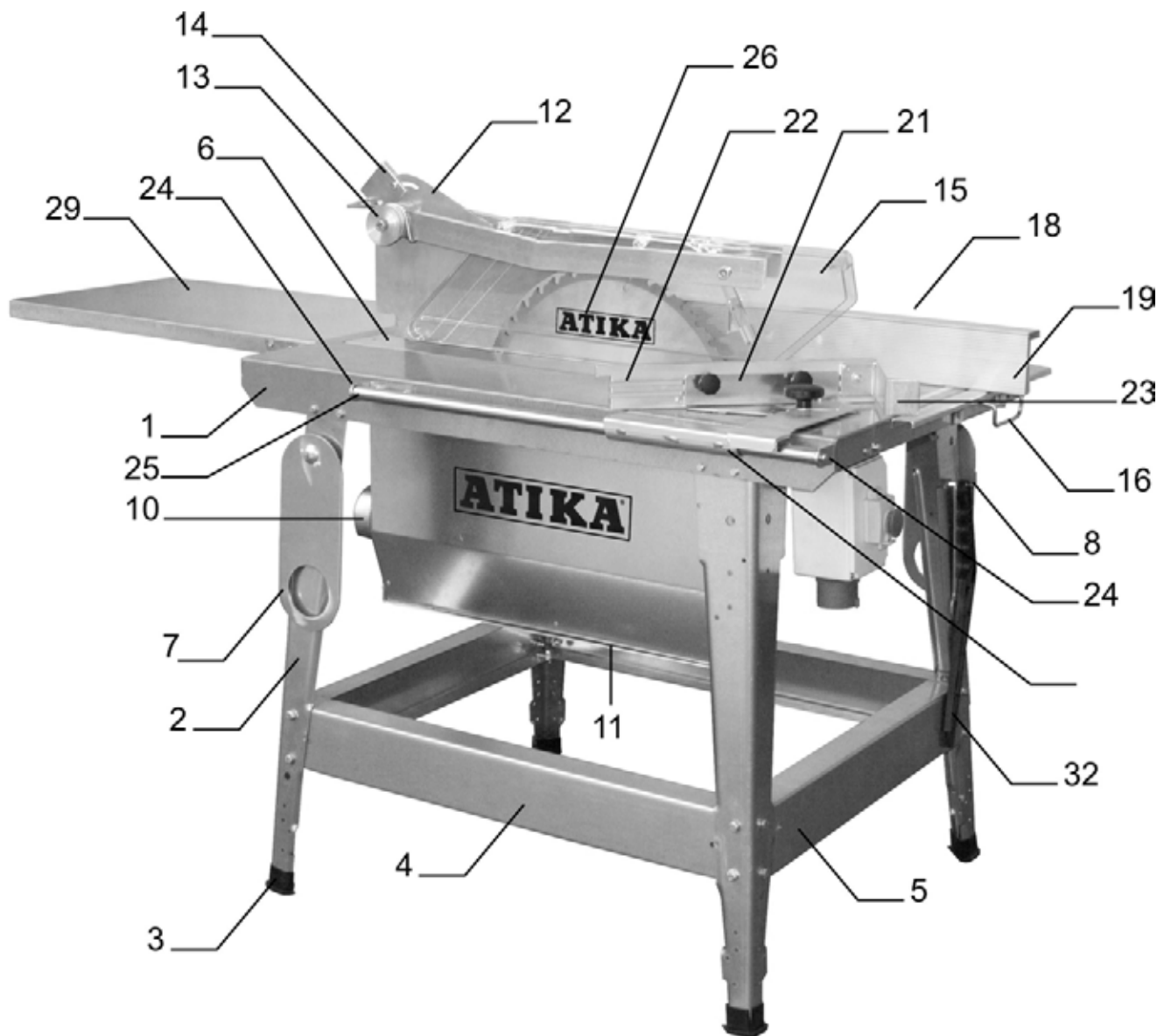



Vous ne devez pas mettre la machine en route avant d'avoir lu attentivement ce mode d'emploi, d'avoir observé toutes les informations indiquées et d'avoir monté la machine comme décrite.

Conserver ces notices d'utilisation pour tout utilisateur futur.

Sommaire

| | |
|--|----|
| Déclaration de conformité CE | 21 |
| Fourniture | 21 |
| Émissions sonores | 21 |
| Horaires de service | 21 |
| Symboles utilisés sur cet appareil | 21 |
| Symboles figurant sur la notice d'instructions | 22 |
| Emploi conforme à l'usage prévu | 22 |
| Risques résiduels | 22 |
| Consignes de sécurité | 22 |
| Préparation à la mise en service | 24 |
| Mise en service | 24 |
| Utilisation de la scie | 25 |
| Entretien et nettoyage | 26 |
| - Remplacement de la lame | 27 |
| - Remplacement de l'insert de table | 27 |
| Transport | 28 |
| Entreposage | 28 |
| Garantie | 28 |
| Pannes possibles | 28 |
| Caractéristiques techniques | 29 |
| Description de l'équipement / Pièces de rechange | 29 |

Déclaration de conformité CE

Conformément à la directive CE 2006/42/CE

Par la présente, nous

ATIKA GmbH & Co. KG
Schinkelstraße 97
59227 Ahlen – Germany

déclarons sous notre responsabilité exclusive que le produit **Baukreissäge (Scie circulaire de chantier) type BTU 450** Numéro de série : voir la dernière page

est conforme aux dispositions de la directive CE susnommée ainsi qu'aux dispositions des directives suivantes : **2004/108/CE, 2000/14/CE et 2006/95/CE**

Les normes harmonisées suivantes ont été appliquées :
EN 60204-1:2006; EN 1870-1:2007+A1:2009; EN 55014-1:2006;
EN 55014-2:1997+A1; EN 61000-3-2:2006; EN 61000-3-11:2000

Procédé d'évaluation de la conformité: 2000/14 CE - Annexe V
Niveau de puissance sonore mesur $L_{WA} = 106,3$ dB(A)
Niveau de puissance sonore garanti $L_{WA} = 110$ dB(A)

Essai de type CE effectué par :
Fachausschuss Holz – Vollmoellerstraße 11 – 70563 Stuttgart – Nr.: 0392
N° de certificat: HO 101119

Conservation de la documentation technique :
ATIKA GmbH & Co. KG – Technique Bureau – Schinkelstr. 97
59227 Ahlen – Germany

Ahlen, 21.05.2010

A. Pollmeier, direction

Fourniture

- 1 Scie circulaire de chantier
- 1 Butée longitudinale (butée parallèle)
- 1 Baguette coulissante
- Accessoires de montage pour remplacement des lames
- Notice d'instructions

- Contrôler la fourniture pour
- l'intégralité des pièces
 - la présence éventuelle de dommages dus au transport.

Informez immédiatement le revendeur, le transporteur et / ou le fabricant en cas de réclamation. Sachez que les réclamations ultérieures ne sont plus acceptées.

Emissions sonores

EN ISO 3744:1995 / EN ISO 11202:1995/AC:1997 / ISO 7960:1995 annexe A, A.2 b)

Utilisation de la machine comme scie circulaire de chantier avec lame de série

Niveau de puissance sonore garanti $L_{WA} = 110$ dB(A)

Niveau de pression acoustique à la place de travail

Marche à vide $L_{PA} = 86,6$ dB(A)

Marche en exploitation $L_{PA} = 94,5$ dB(A)

Facteur d'incertitude de mesurage: $K = 4$ dB

Les valeurs indiquées sont des valeurs d'émissions sonores qu'on ne saurait simultanément appliquer comme valeurs maximales définitives au poste de travail respectif. L'existence d'un rapport entre les niveaux d'émission et de pollution est un fait établi, bien que ces valeurs ne permettent pas de décider définitivement de la mise en place de mesures de sécurité supplémentaires ou non. Les facteurs susceptibles d'influencer le niveau de pollution sonore existant sur le poste de travail incluent notamment la durée d'action, la nature des locaux, d'autres sources de nuisances sonores, etc. p. ex. le nombre de machines et les opérations environnantes. Les valeurs maximales applicables au poste de travail respectif varient également d'un pays à l'autre. Ces informations permettent cependant à l'utilisateur de mieux évaluer les dangers et risques.





Horaires de service

Avant la mise en service de l'appareil, s'informer sur les règlements nationaux (régionaux) relatifs à la protection contre le bruit.

Symboles utilisés sur cet appareil

| | | | |
|--|--|--|---|
| | Lire la notice d'utilisation et les consignes de sécurité avant la mise en service et en tenir compte pendant le fonctionnement. | | Arrêter le moteur et débrancher la fiche de contact avant toute opération d'entretien, de remise en état ou de nettoyage. |
| | | | Portez un dispositif de protection de l'ouïe. |
| | Ne jamais jeter un appareil électrique aux ordures ménagères. Les appareils, les accessoires et les emballages doivent être recyclés de façon non polluante. Conformément à la directive européenne 2002/96/CE relative aux déchets d'équipements électriques et électroniques, les appareils électriques ne pouvant plus être utilisés doivent être collectés séparément et recyclés d'une manière respectueuse de l'environnement. | | |

Symboles figurant sur la notice d'instructions

| | |
|--|---|
|  | Danger imminent ou situation dangereuse. L'observation de ces indications peut entraîner des blessures ou des dégâts matériels. |
|  | Indications importantes pour un emploi conforme à l'usage prévu. L'observation de ces indications peut provoquer des dysfonctionnements. |
|  | Indications pour l'utilisateur. Ces indications sont d'une aide précieuse pour un emploi optimal des différentes fonctions. |
|  | Montage, exploitation et maintenance. Ce symbole attire votre attention sur ce que vous devez faire. |

Emploi conforme à l'usage prévu

- La scie circulaire de chantier doit exclusivement être utilisée pour la découpe longitudinale et transversale de bois massif et de panneaux de fibres, de panneaux lattés et de panneaux de fibres de moyenne densité, à section carré ou rectangulaire d'une épaisseur/hauteur de 150 mm max., à l'extérieur de locaux fermés, en utilisant des lames en carbure selon EN 847-1. Le diamètre des lames doit être entre 445 et 450 mm.
- Les coupes transversales doivent uniquement être réalisées à l'aide de la butée transversale.
- Traiter uniquement des pièces pouvant être posées sur la machine en toute sécurité.
- Ne pas utiliser des lames en acier HSS (alliages d'acier à coupe rapide), étant donné que ce type d'acier est dur et cassant. Risque de blessures par la casse de la lame et les projections des débris de celle-ci.
- Font également partie de l'emploi conforme le respect des conditions de service, de maintenance et d'entretien prescrites par le fabricant et le respect des avis de sécurité contenus dans l'instruction.
- Les prescriptions de prévention des accidents applicables au site d'exploitation ainsi que les dispositions de médecine du travail et de sécurité technique générales sont à respecter.
- Tout emploi autre que celui défini est considéré comme non conforme. Le fabricant ne portera aucune responsabilité pour tous les dommages, de quelle nature qu'ils soient, résultant d'un emploi non conforme: l'utilisateur en portera tous les risques et périls.
- Le fabricant décline également toute responsabilité pour les transformations effectuées par l'utilisateur de son propre chef comme pour les dommages en résultant.
- L'appareil ne doit être utilisé, entretenu et ajusté que par des personnes connaissant l'appareil et averties des risques qui y sont liés. Les travaux d'entretien doivent être uniquement effectués par nous ou par le service après-vente que nous avons désigné.
- La machine ne doit pas être utilisée en présence d'atmosphères explosibles.
- Retirer impérativement les pièces métalliques (clous, etc.) du bois à scier.

Risques résiduels

Même un emploi conforme à l'usage prévu et le respect des consignes de sécurité applicables en la matière ne sauraient exclure tous les risques résiduels générés par la construction et l'emploi de la machine.

Les risques résiduels sont minimisés en respectant les « Consignes de sécurité », « L'emploi conforme à l'usage prévu » et toutes les indications des présentes instructions de service.

La prise de précautions et la prudence réduisent les risques de blessures corporelles et d'endommagements.

- Risque de blessures des doigts et des mains par l'outil (lame) ou par la pièce à scier.** Par conséquent, porter des gants pour remplacer la lame.
- Risque de blessures en enlevant des copeaux tant que la lame tourne.** Enlever les copeaux uniquement une fois la lame et le groupe d'entraînement (moteur) arrêtés.
- Blessures par des projections de morceaux de débris.
- Contrecoups de la pièce usinée ou de parties de cette pièce.



- Risque de blessures par la casse de la lame et les projections des débris de celle-ci.
- Dangers d'électrocution en cas d'utilisation de câbles de raccordement non conformes.
- Veillez au montage complet et correct des équipements de sécurité pendant l'exploitation et ne modifiez rien sur la machine qui risquerait d'influencer sa sécurité.
- Emission de poussières de bois nocives.** Porter un masque antipoussières.
- Contact avec des pièces sous tension de composants électriques ouverts.
- Endommagement de l'ouïe en cas de travaux particulièrement longs sur la machine sans protection acoustique.

Il se pourrait donc que des risques résiduels non apparents persistent bien que toutes les mesures de protection aient été prises.

Consignes de sécurité

 **Tout emploi non conforme d'un outillage à travailler le bois est dangereux. L'utilisation des outillages électriques impose certaines mesures de sécurité générales afin d'exclure les risques d'incendie, d'électrocution et de blessures de personnes.**

Avant toute mise en service de ce produit, lire et respecter les indications suivantes et les règlements de prévention d'accident de l'association préventive des accidents du travail, particulièrement les règlements de sécurité en vigueur dans les pays respectifs afin d'éviter tout risque d'accident possible.

-  Remettez les consignes de sécurité à toutes les personnes devant travailler avec la machine.
-  Conservez ces consignes de sécurité en lieu sûr.

Avant l'utilisation, familiarisez-vous avec l'appareil à l'aide des instructions de service.
Soyez attentif. Veillez à ce que vous faites. Travaillez de façon raisonnable. N'utilisez pas l'équipement si vous êtes fatigué ou sous l'emprise de drogues, d'alcool ou de médicaments. La moindre inattention pendant l'utilisation de l'équipement peut provoquer de graves blessures.

- Éviter les postures anormales. Prenez correctement appui sur vos jambes et veillez à votre équilibre à tout moment. Ne vous penchez pas en avant.
- Portez des vêtements de protection appropriés:
 - pas d'habits larges ou de bijoux que la machine pourrait entraîner.
 - chaussures avec semelles antidérapantes.
 - filet pour les cheveux s'ils sont longs.
- Porter votre équipement de protection personnel :
 - Protection acoustique (niveau de pression acoustique sur le poste de travail habituellement supérieur à 85 dB (A)).
 - Lunettes de protection
 - Gants pour le changement de la lame
- SERVEZ-VOUS uniquement de la scie circulaire sur une surface
 - stable
 - plane
 - antidérapante
 - non soumise aux vibrations.
- Lorsque la scie est raccordée à un dispositif d'aspiration des copeaux :
 - débit d'air nécessaire 1150 m³/h
 - sous-pression à la tubulure d'aspiration 1160 pa pour une vitesse d'air de 20 m/s
 - avant de commencer le sciage, le dispositif d'aspiration doit être mise en service.
- Veillez à maintenir la zone de travail en ordre! Le désordre peut être la cause d'accidents.
- Prenez les conditions environnementales en considération:
 - N'exposer pas la scie à la pluie.
 - Ne pas utiliser la machine dans un environnement humide.

- Veillez au bon éclairage de la zone de travail.
- Ne pas utiliser la machine à proximité de liquides ou de gaz inflammables.
- Ne laissez jamais l'appareil sans surveillance.
- Respectez les réglementations nationales qui stipulent éventuellement une restriction d'âge pour l'utilisateur de l'appareil.
- Tenir à l'écart toute personne étrangère.
- L'opérateur est responsable à l'égard de tiers dans son secteur de travail. Ne pas laisser toute personne étrangère, particulièrement les enfants toucher le câble ou l'appareil. Tenir à l'écart de votre plan de travail toute personne étrangère.
- Placez-vous latéralement par rapport à la zone dangereuse (lame) lorsque vous sciez.
- Ne commencer la coupe qu'une fois le régime de vitesse de la lame nécessaire atteint.
- Ne surchargez pas la machine! Elle fonctionne mieux et avec une sécurité accrue dans la plage indiquée.
- Faire fonctionner uniquement la scie circulaire avec les dispositifs de sécurité complets et correctement montés. Il faut employer impérativement le coin à refendre livré. Pour le réglage et ajustage du coin à refendre voir figure 13.
- Si la fente de scie est déviée, il faut échanger la garniture de table.
- Ne pas utiliser des lames fissurées ou déformées.
- Utilisez uniquement des lames aiguës, les lames émoussées augmentant le risque de rebondissement et de surcharge du moteur.
- Ne vous servez pas de lames en acier à coupe rapide fortement allié (HSS) étant donné que cet acier est trop dur et fragile, seuls les outils cf. EN 847-1 sont autorisés.
- ⚠ L'utilisation d'autres outils et d'autres accessoires peut constituer un risque pour l'utilisateur. Veiller à ce que la lame présente les dimensions indiquées au chapitre "Sélection de la lame" et qu'elle convienne à la matière de la pièce à scier.
- Toujours scier une seule pièce à la fois. Ne jamais scier plusieurs pièces à la fois, ou des pièces individuelles mises en faisceau. Risque d'entraînement des pièces individuelles par la lame.
- Assurez-vous que les pièces découpées ne risquent pas d'être entraînées par la couronne dentée de la lame et propulsées.
- Ne pas utiliser la scie pour effectuer des travaux qui ne correspondent pas à sa destination (voir "Utilisation conforme").
- Avant de procéder au sciage, enlever tout objet métallique, tels que des clous, de la pièce à scier.
- Veiller à ce que la pièce à scier ne comporte aucun câble, cordon ou objet similaire.
- Scier uniquement des morceaux de bois dont les dimensions permettent le serrage ferme pendant le sciage.
- Couper uniquement du bois d'une épaisseur maximale de 15 cm.
- Pour la coupe transversale de rondins, le bois doit être retenu par un gabarit ou un dispositif de serrage afin d'éviter qu'il tourne. Utiliser une lame appropriée pour les coups transversaux.
- Lors de la coupe longitudinale de pièces minces (si l'écart entre la lame et la butée parallèle est inférieur à 120 mm), employer la pièce de poussée.
- Garder toujours une distance suffisante par rapport aux composants en mouvement.
- La lame ne s'arrête qu'après un temps de ralenti. Attendre l'arrêt complet de la lame avant d'enlever des éclats, copeaux et autres déchets.
- Éviter de freiner la lame en exerçant une pression latérale.
- N'éliminez jamais les éclats, copeaux et déchets à la main de la zone de danger de la lame.
- Enlever les déchets (au fur et à mesure) de la machine afin de ne pas compromettre la sécurité au poste de travail. Enlever également les copeaux, l'évacuation des copeaux ne devant pas être obstruée.
- Débranchez la machine et retirez la fiche de la prise au secteur en cas de
 - travaux de réparation
 - travaux de maintenance et de nettoyage
 - l'élimination de perturbations (y compris l'enlèvement d'éclats
- vérifications pour savoir si les conduites de raccordement sont enchevêtrées ou endommagées
- Transport de la machine
- Remplacement de la lame
- Quitter la machine (même en cas d'interruption brève)
- Il est nécessaire de prendre grand soin de la machine :
 - Maintenez les outils affûtés et propres afin de travailler mieux et en toute sécurité.
 - Respectez les prescriptions de maintenance et les indications relatives au remplacement des outils.
 - Les poignées doivent toujours être sèches et exemptes d'huile et de graisse.
- Vérifiez si la machine est éventuellement endommagée.
 - Avant de continuer l'utilisation de la scie, examiner avec précaution le fonctionnement correct et conforme des dispositifs de protection et des composants légèrement endommagés.
 - Vérifiez le fonctionnement correct des pièces mobiles et assurez-vous qu'elles ne sont ni coincées ni partiellement endommagées. Toutes les pièces sont à monter correctement et toutes les conditions requises sont à remplir afin de garantir une exploitation impeccable de la scie.
 - Les dispositifs de sécurité et les pièces endommagées doivent être réparés ou remplacés convenablement dans un atelier spécialisé agréé, à moins que d'autres informations ne soient mentionnées dans le mode d'emploi.
 - Les autocollants de sécurité endommagés ou illisibles doivent être remplacés.
- Ne pas laisser des clés de serrage sur la machine! Avant la mise en service, toujours vérifier que les clés et les autres outils de réglage sont enlevés de la machine.
- Conservez les appareils non utilisés dans un endroit sec et verrouillé et hors de portée des enfants.

Sécurité électrique

- Exécution de la ligne de raccordement cf. IEC 60 245 (H 07 RN-F) avec une section d'au moins
 - 1,5 mm² pour les câbles d'une longueur de **jusqu'à** 25 m
 - 2,5 mm² pour les câbles de **plus de** 25 m
- Les conduites de raccordement longues et minces génèrent une chute de tension. Le moteur n'atteint plus sa puissance maximale et le fonctionnement de l'appareil est restreint.
- Les fiches et prises des rallonges doivent être en caoutchouc, PVC souple ou autre matière thermoplastique d'une résistance mécanique identique, ou revêtues de ce matériau.
- Protégez-vous contre les risques d'électrocutions. Évitez tout contact corporel avec des pièces mises à la terre.
- Le système d'enfichage de la conduite de raccordement doit être protégé contre les projections d'eau.
- En cas d'utilisation d'un tambour, dérouler le câble complètement.
- N'employez pas le câble à des fins pour lesquelles il n'est pas prévu. Protégez le câble de la chaleur, l'huile et des arêtes tranchantes. Ne tirez pas sur le câble pour retirer la fiche de la prise au secteur.
- Contrôlez régulièrement le câble et demandez à un spcia-liste (électricien) de le remplacer en présence d'endommagements.
- Pour la pose du câble de connexion, veiller à ce qu'il ne gêne pas, qu'il ne soit pas écrasé ni plié, et que le connecteur ne se mouille pas.
- Vérifiez le câble de rallonge à intervalles réguliers et remplacez-le dès que vous constatez un endommagement.
- Ne vous servez jamais de lignes de raccordement défectueuses.
- Servez-vous exclusivement de câbles de rallonge spéciaux et homologués pour l'extérieur le cas échéant.
- Ne jamais utiliser de connexions électriques provisoires ou rafistolées.
- Ne pontez jamais les équipements de sécurité et ne les mettez jamais hors service.
- Brancher la machine à l'aide d'un disjoncteur à protection différentielle (30 mA).

⚠ Tout raccordement électrique, voire toute réparation sur les parties électriques de la machine doivent être effectués par des électriciens

agréés ou confiés à l'un de nos services après-vente. Les règlements locaux, particulièrement en ce qui concerne les mesures de protection, sont à respecter.

- ⚠ Toutes les réparations des différentes pièces de la machine doivent être effectuées par le fabricant, ou par l'un de ses services après-vente.
- ⚠ N'utiliser que des pièces détachées d'origine. L'utilisation d'autres pièces détachées et d'autres accessoires pourrait entraîner un risque d'accident pour l'utilisateur. Le fabricant décline toute responsabilité pour les dommages en résultant.

Préparation à la mise en service

- ⓘ Pour garantir le fonctionnement correct de la machine, veuillez respecter les instructions suivantes:
 - Placez la scie sur un emplacement répondant aux conditions suivantes:
 - à l'extérieur
 - antidérapant
 - exempt de vibrations
 - plan
 - aucun risque de trébuchement
 - suffisamment éclairé
 - **Avant chaque emploi** vérifiez :
 - si les **lignes de branchement** présentent des défauts (fissures, coupures ou analogues).
 - ⚠ N'employez pas de lignes défectueuses.
 - si le **capot de protection** est en parfait état
 - si la **position du coin à refendre** (voir également fig. 13)
 - si la **lame** est en bon état
 - si la **pièce de poussée** est sous la main.
 - N'employez pas de lames fissurées ou déformées
 - N'employez pas de **lames en acier HSS**
 - Placez-vous latéralement par rapport à la **zone dangereuse** (lame) lorsque vous sciez.

Mise en service

Contrôle des dispositifs de sécurité

(à effectuer avant chaque mise en service) :

Relever et descendre le capot de protection afin de déterminer la souplesse des mouvements de celui-ci. Dans sa position de repos, il doit couvrir la lame complètement et être posé sur le plateau de la scie (voir également "Défauts possibles").

Fermer et ouvrir l'interrupteur.

Ne jamais utiliser un appareil dont l'interrupteur ne peut pas être fermé et ouvert. Les interrupteurs endommagés doivent être immédiatement réparés ou remplacés par le S.A.V. Contrôler le frein.

La lame doit s'arrêter en l'espace de 10 secondes après déconnexion. Si ce laps de temps est dépassé, le frein est défectueux. Il convient de le faire réparer par le fabricant ou par un concessionnaire agréé.

Contrôler le coulisseau.

⇒ les coulisseaux défectueux doivent être remplacés par des unités neuves.

Sens de rotation de la lame

- ⓘ Veuillez toujours à la concordance du sens de rotation de la lame avec la direction de rotation indiquée sur le capot de protection (15) ↓



Vous pouvez modifier le sens de rotation sur les scies à moteur à courant triphasé, en agissant avec un tournevis dans la fente prévue à cet effet dans l'embase du connecteur et en réglant le sens de rotation désiré en appuyant légèrement et en tournant vers la gauche ou vers la droite.

Sélection de la lame

- ⚠ ⇒ Employer des coins à refendre d'épaisseur „S” gravée sur le côté du coin à refendre.
Le coin à refendre ne doit pas être plus mince que le corps de lame et ne doit pas être plus épais que la largeur de sa fente de coupe. Diamètre mini et maxi de la lame et diamètre de perçage mentionné sur la plaque moteur de la scie.
Ne pas utiliser une lame dont la vitesse maximale indiquée est inférieure à la vitesse de rotation du moteur (voir les caractéristiques techniques).

Branchement au secteur

Comparez la tension marquée sur la plaque moteur de l'appareil (sur le côté de la table), par ex. 230 V, à la tension de secteur et branchez la scie à la prise correctement mise à terre.

- Moteur à courant alternatif :
Employer une prise à contacts de sécurité, tension de secteur 230 V avec disjoncteur à courant de défaut (Disjoncteur ID 30 mA).
- Moteur à courant triphasé :
Employer une prise CEE, 3 pôles +N+PE, tension de secteur 380 resp. 400 V avec disjoncteur à courant de défaut (Disjoncteur ID 30 mA).

Employez des fils ou rallonges selon IEC 60245 (H 07 RN-F) avec une section de câble d'au moins :

- 1,5 mm² pour une longueur allant jusqu'à 25 m
- 2,5 mm² pour une longueur de plus de 25 m

Fusible de secteur: 16 A retardé

Interrupteur marche/arrêt

Mise en marche



Ouvrir le couvercle de l'interrupteur
Actionner le bouton vert (1)



En cas de panne de courant, la machine s'arrête automatiquement. Pour remettre la machine en service, actionner d'abord le bouton rouge (0) et ensuite le bouton vert (1).

Ausschalten



Actionner le bouton rouge (0), ou le bouton rouge du couvercle de l'interrupteur jaune.

Version à courant alternatif (230 V)



Version à courant triphasé (400 V)

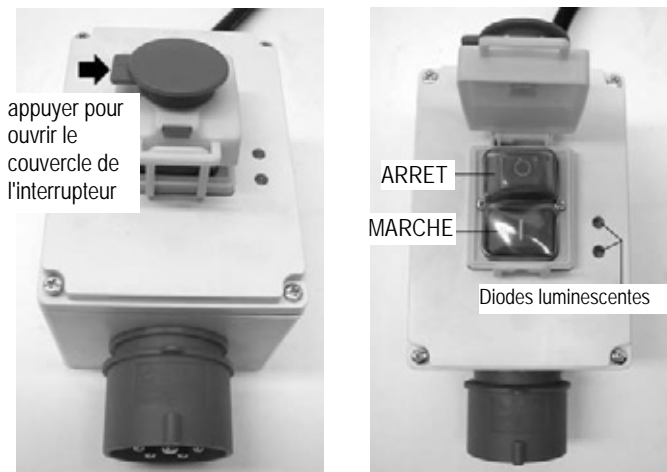

Diodes lumineuses

Diodes allumées

→ Le moteur est en marche – la lame tourne.

Diodes éteintes

→ Le moteur est arrêté – la lame est arrêtée.

Une seule diode allumée :

- 1) Défaut d'une phase du secteur : immédiatement faire contrôler l'alimentation par un électricien.
- 2) Module des diodes lumineuses (361642) défectueux : immédiatement faire remplacer le module par un électricien.

Utilisation de la scie

! Vous ne devez pas mettre la machine en route avant d'avoir lu attentivement ce mode d'emploi, d'avoir observé toutes les informations indiquées et d'avoir monté la machine tel que cela est décrit.

! Avant d'effectuer des modifications sur la scie (par ex. le remplacement de la lame etc.)

- Arrêter l'équipement
- Attendre l'arrêt de la lame
- Retirer la fiche du secteur

! Observez également les points suivants:

- Placez-vous en dehors de la zone dangereuse.
- Couper la pièce en exerçant une pression régulière.
- Ne jamais enlever les éclats et les copeaux à la main, et uniquement une fois la lame arrêtée.

! Respecter l'ensemble des instructions de sécurité dans tous les cas.

Consignes de travail

La butée longitudinale peut être réglée en continu dans le sens de la flèche. La butée longitudinale peut être fixée en actionnant la manette excentrique. Desserrer : pousser la manette vers la scie. Serrer : tirer la manette dans le sens inverse.



Déplier la rallonge de la table

Relever la rallonge de la table. Pousser la rallonge dans le sens de la flèche et la descendre. Veiller à ce la rallonge de la table soit bien enclenchée.

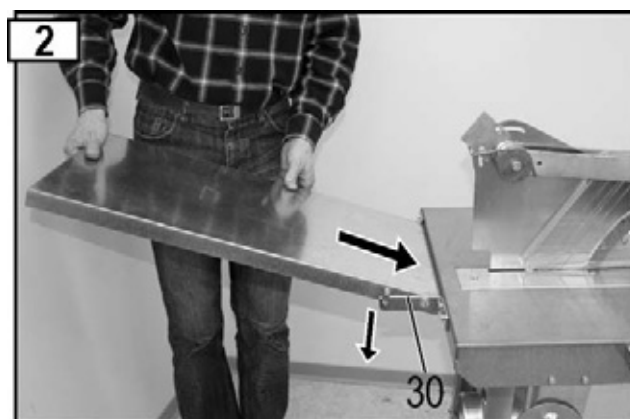

Coupe longitudinale de bois massif



Butée parallèle pour coupes transversales



Couper des coins à l'aide de la butée à coins

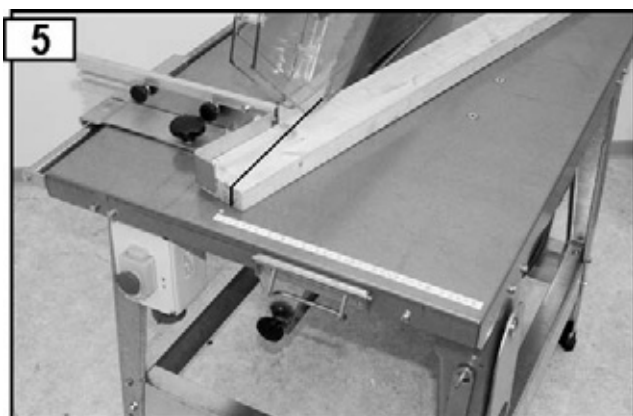

Utilisation du guide coulissant



Utilisation de la butée transversale amovible

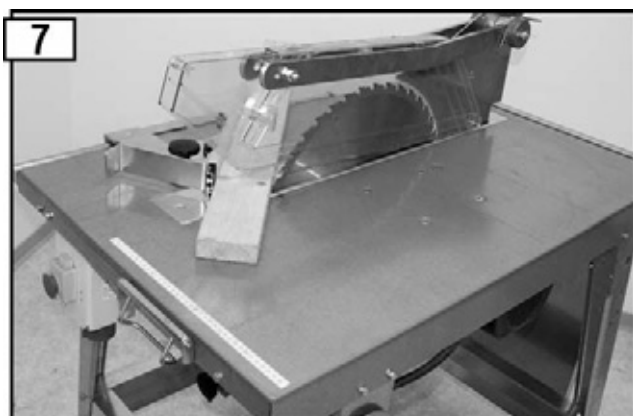

Raccordement d'un dispositif d'aspiration de copeaux



La fente d'éjection des copeaux est fermée (service avec dispositif d'aspiration de copeaux).

Pour aspirer les copeaux, la scie peut être raccordée à un dispositif d'aspiration de copeaux (\varnothing tubulure d'aspiration : 100 mm). Fermer la tôle de la fente d'éjection de copeaux et la fixer en serrant la poignée à vis en étoile.

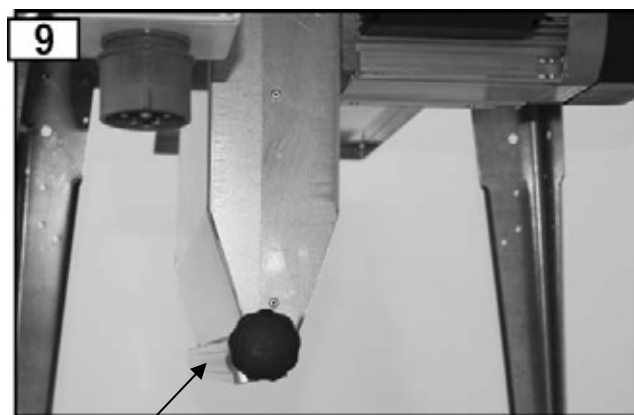

La fente d'éjection des copeaux est ouverte (service sans dispositif d'aspiration de copeaux).

Entretien et nettoyage



Avant de toute intervention d'entretien et de nettoyage

- Arrêter l'équipement
- attendre l'arrêt de la lame
- retirer la fiche du secteur

Les autres interventions d'entretien et de réparation qui ne sont pas décrites dans ce chapitre doivent être effectuées uniquement par le S.A.V.

Les dispositifs de sécurité enlevés pour effectuer des interventions de maintenance ou de nettoyage doivent impérativement être remontés et vérifiés.

N'utiliser que des pièces de rechange d'origine. Toute autre pièce risque de provoquer des blessures et dommages imprévisibles.

Nettoyage

- i** Respectez ce qui suit pour maintenir la capacité de fonctionnement de la scie:
 - Ne pas laver l'équipement à l'eau.
 - Dévisser la vis. Enlever les copeaux et les poussières uniquement à l'aide d'une brosse ou d'un aspirateur.
 - Nettoyer et huiler **régulièrement** l'ensemble des pièces mobiles (par ex. l'accrochage du capot de protection). Fig. 10

i **Ne jamais utiliser de graisse!**

Utilisez, par exemple, de l'huile pour machines à coudre, de l'huile hydraulique fluide ou de l'huile de pulvérisation écologique.

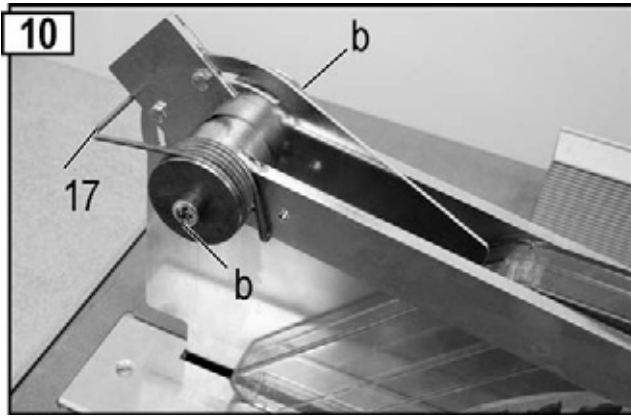

- Tenir la lame exempte de rouille et de résines.
- Enlever les **résidus de résine** de la surface du plateau de la table.
- ⓘ Les résidus de résine peuvent être éliminés à l'aide d'un aérosol d'entretien et de soin du commerce.
- La lame est une pièce d'usure qui après l'usage fréquent et prolongé.
- 👉 Renouvelez la lame ou veillez à son affûtage.

Entretien

Remplacement de la lame



Retirez la fiche de la prise avant de remplacer la lame.

⚠ Risques de coupure! La lame est lourde et risque de glisser. La lame reste chaude pendant un certain temps après le sciage.

- Ne vous servez pas de lames en acier à coupe rapide fortement allié (HSS).
- Ne pas utiliser des lames fissurées ou déformées.
- Les lames présentant des fissures doivent être écartées (une remise en état est inadmissible).
- Servez-vous uniquement de lames bien affûtées.
- Le meulage (raffûtage) de la lame ne doit être effectué que par un personnel spécialement qualifié. Veillez particulièrement aux points suivants : s'assurer que les outils sont bien équilibrés selon les dispositions des normes EN 847-1:2005+A1:2007 6.2.3.2.

⚠ Risque de brûlures! La lame reste chaude pendant un certain temps après le sciage.

1. Relever le capot de protection (15) vers l'arrière.
2. Desserrer les vis de l'insert de table (6) et repousser celui-ci en arrière.

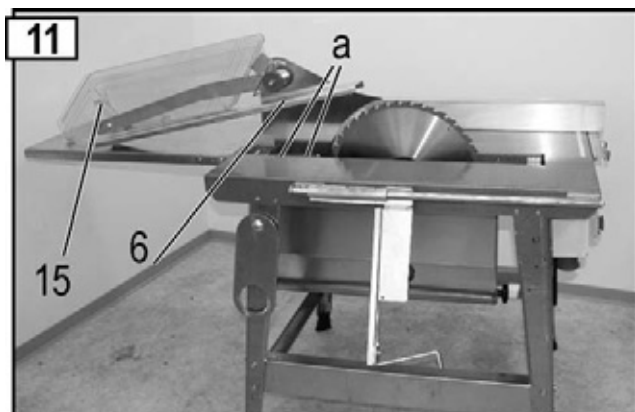

3. Placez le mandrin (33) à l'arbre du moteur et desserrez la vis (28). (⚠ filet à gauche)

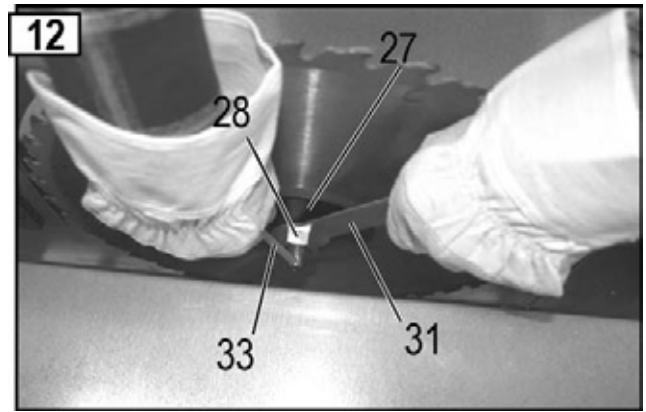

4. Maintenant, vous pouvez retirer la bride avant (27) de la lame et la lame (26).
5. ⓘ Nettoyer les brides de la lame
6. Engager une nouvelle lame ou une lame affûtée.
7. ⓘ Veiller au sens de rotation correct de la lame: la flèche de la lame et la flèche du capot doivent pointer dans la même direction.
8. Engager de nouveau la bride avant de la lame.
9. Resserrer l'écrou de serrage (28).
10. Fixer l'insert de table (6).
11. Rabattre le capot de protection (15) dans sa position initiale.

Remplacement de l'insert de table



Avant le remplacement de l'insert de table, retirer la fiche de la prise de courant.

⚠ Remplacer immédiatement les inserts de table usés ou endommagés.

1. Relever le capot de protection (15) vers l'arrière.
2. Desserrer les vis de l'insert de table (6) et repousser celui-ci en arrière.
3. Retirer les 2 écrous (a) et enlever le couteau diviseur (12) avec le capot de protection.
4. Insérer un nouvel insert de table (6).
5. Fixer le couteau diviseur avec le capot de protection (les réglages du couteau diviseur voir la figure 13).
6. Fixer l'insert de table (6).
7. Rabattre le capot de protection (15) dans sa position initiale.

Réglages du couteau diviseur

Après chaque remplacement de la lame et de l'insert de table, le réglage du couteau diviseur doit être vérifié.

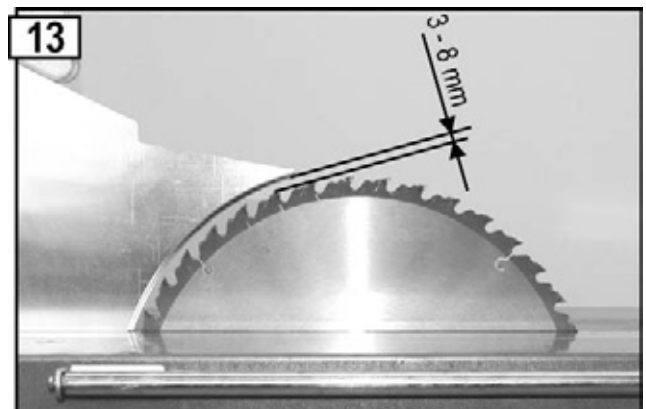

Transport



Avant chaque transport:

- Arrêter l'équipement
- attendre l'arrêt de la lame
- retirer la fiche du secteur
- Les accessoires tels que les butées doivent être fixés ou serrés sur la machine fermement.



Entreposage



Retirez la fiche de la prise au secteur.

- Conservez les appareils non utilisés dans un endroit sec et verrouillé et hors de portée des enfants.
- Avant une période de stockage prolongée, tenir compte des instructions suivantes afin de prolonger la durée de vie de la machine et de garantir une utilisation aisée :
 - d'effectuer un nettoyage en profondeur;
 - de traiter toutes les pièces mobiles avec une huile biodégradable.

Ne jamais utiliser de graisse!

Garantie

Veuillez tenir compte de la déclaration de garantie ci-jointe.

Pannes possibles



Avant de procéder à l'élimination des défauts

- Arrêter l'équipement
- attendre l'arrêt de la scie
- retirer la fiche du secteur

Après chaque dépannage, remettre en service et vérifier l'ensemble des dispositifs de sécurité.

| Panne | Cause possible | Solution |
|---|---|--|
| La machine ne démarre pas après son branchement | <ul style="list-style-type: none"> • Coupure de courant • Câble ou rallonge défectueux • Moteur ou commutateur défectueux | <ul style="list-style-type: none"> • Vérifier le disjoncteur • Vérifiez le câble, ne vous servez jamais d'un câble défectueux • Demandez à un électricien concessionnaire de vérifier le moteur ou le commutateur ou de le réparer, respectivement de remplacer ces pièces par des pièces d'origine |
| La machine s'arrête pendant la coupe | <ul style="list-style-type: none"> • Lame émoussée • Avance de coupe trop importante | <ul style="list-style-type: none"> • Remplacer la lame (26). • Laisser refroidir le moteur et continuer le travail en exerçant moins de pression. |
| Taches de brûlure aux zones de coupe | <ul style="list-style-type: none"> • Lame émoussée | <ul style="list-style-type: none"> • Remplacer la lame |
| Vibrations de la scie. | <ul style="list-style-type: none"> • Lame gauchie • La lame n'est pas montée correctement | <ul style="list-style-type: none"> • Remplacer la lame • Fixer la lame correctement |
| Effet de freinage trop faible (délai de freinage > 10 sec.) | <ul style="list-style-type: none"> • Frein du moteur défectueux • Disque de frein usé | <ul style="list-style-type: none"> • Faire vérifier / réparer le moteur ou l'interrupteur par un électricien agréé ou par le service après-vente, ou faire remplacer les composants par des pièces de rechange d'origine |
| Le moteur n'a pas la puissance voulue et s'échauffe rapidement | <ul style="list-style-type: none"> • 2e phase de marche pour le moteur à courant triphasé • Rallonge trop longue ou section de câble trop petite • Lame émoussée | <ul style="list-style-type: none"> • Faire vérifier les fusibles et conduites par un spécialiste • Voir Mise en service • Faire affûter ou renouveler la lame |
| Le capot de protection ne peut pas être bougé avec la souplesse nécessaire. | <ul style="list-style-type: none"> • Fixation trop serrée | <ul style="list-style-type: none"> • Desserrer la fixation (b) jusqu'à ce que le capot de protection puisse être bougé avec la souplesse nécessaire (fig. 10). |

Caractéristiques techniques

| | | |
|---|------------------------------------|------------------------|
| Type | BTU 450 | |
| Tension d'alimentation | 230 V~ | 400 V 3~ |
| Fréquence du réseau | 50 Hz | |
| Puissance du moteur P ₁ | 3,0 kW - S 6 - 40 % | 4,4 kW - S 6 - 40 % |
| Puissance débitée du moteur P ₂ | 2,2 kW - S 6 - 40 % | 3,5 kW - S 6 - 40 % |
| Régime au ralenti | 2698 min ⁻¹ | 2790 min ⁻¹ |
| HM-Sägeblatt | Ø 450 x 2,8/3,8 x Ø 30 mm 40 dents | |
| Lame de scie - Ø max./min. | 445 - 450 mm | |
| Haut de coupe | Ca. 150mm | |
| Taille de table | 1000 x 660 mm | |
| Hauteur de table | 850 mm | |
| Poids | Ca. 90 kg | |
| Largeur des éléments de guidage du couteau diviseur | 12 mm | |
| Couteau diviseur : Largeur de la fente de guidage | 12,1 mm | |
| Epaisseur | 3 mm | |
| Dia. de raccordement pour tubulure d'aspiration | 100 mm | |
| Fusible de secteur | 16 A retardé | |
| Type de protection | IP 54 | |

Description de l'équipement / Pièces de rechange

| Poste | Réf. de cde. | Désignation |
|-------|--------------|---|
| 1 | 361685 | Table de scie |
| 2 | 361622 | Pied de table |
| 3 | 360104 | Embase de pied |
| 4 | 361691 | Entretoise - longue |
| 5 | 361690 | Entretoise courte |
| 6 | 361025 | Insert de table |
| 7 | 361026 | Œillet de transport |
| 8 | 361109 | Crochet d'outil |
| 9 | 361722 | Boîte à copeaux |
| 10 | 361157 | Tubulure d'aspiration |
| 11 | 361162 | Tôle de fermeture |
| 12 | 361694 | Couteau diviseur |
| 13 | 361634 | Support de capot cpl. |
| 14 | 361703 | Pièce de réglage |
| 15 | 361625 | Capot de protection |
| 16 | 360528 | Dispositif de serrage cpl. |
| 17 | 361702 | Double-ressort rotatif |
| 18 | 361735 | Butée longitudinale sans règle de butée |
| 19 | 361680 | Règle de butée (aluminium) |
| 20 | 361684 | Guidage de butée |
| 21 | 360005 | Equerre cpl. |
| 22 | 361313 | Baguette de butée |
| 23 | 361314 | Butée de coupure de coins |
| 24 | 361682 | Support |
| 25 | 361687 | Arbre de guidage |
| 26 | 360213 | Lame de scie en carbure |
| 27 | 361635 | Bride de lame - avant (fig. 12) |

| Poste | Réf. de cde. | Désignation |
|-------|--------------|---|
| 28 | 391035 | Ecrou de serrage M 20, LH (fig. 12) |
| 29 | 362503 | Rallonge de table |
| 30 | 362506 | Support pivotant gauche pour rallonge de table (fig. 2) |
| | 362505 | Support pivotant droit pour rallonge de table |
| 31 | 361112 | Clé polygonale 30/19 (fig. 12) |
| 32 | 361110 | Baguette coulissante |
| 33 | 361111 | Mandrin porte-outil (goupille rotative) (fig. 12) |
| | 361641 | Moteur triphasé |
| | 361637 | Moteur à courant alternatif |
| | 360874 | Socle d'interrupteur triphasé |
| | 360145 | Socle d'interrupteur CA |

Pièces de rechange

Pour les pièces de rechange, veuillez vous reporter aux dénominations contenues dans la liste des pièces de rechange.

Commande de pièces de rechange

⇒ Les pièces de rechange sont fournies par le fabricant

⇒ Renseignements à fournir à la commande :

- Type d'appareil
- Référence d'appareil (voir plaque signalétique)
- Référence de pièce de rechange
- Dénomination de la pièce de rechange
- Nombre de pièces demandées

Exemple : Type BTU 450, appareil réf. 4128, 360213 lame à carbure, 1 pièce

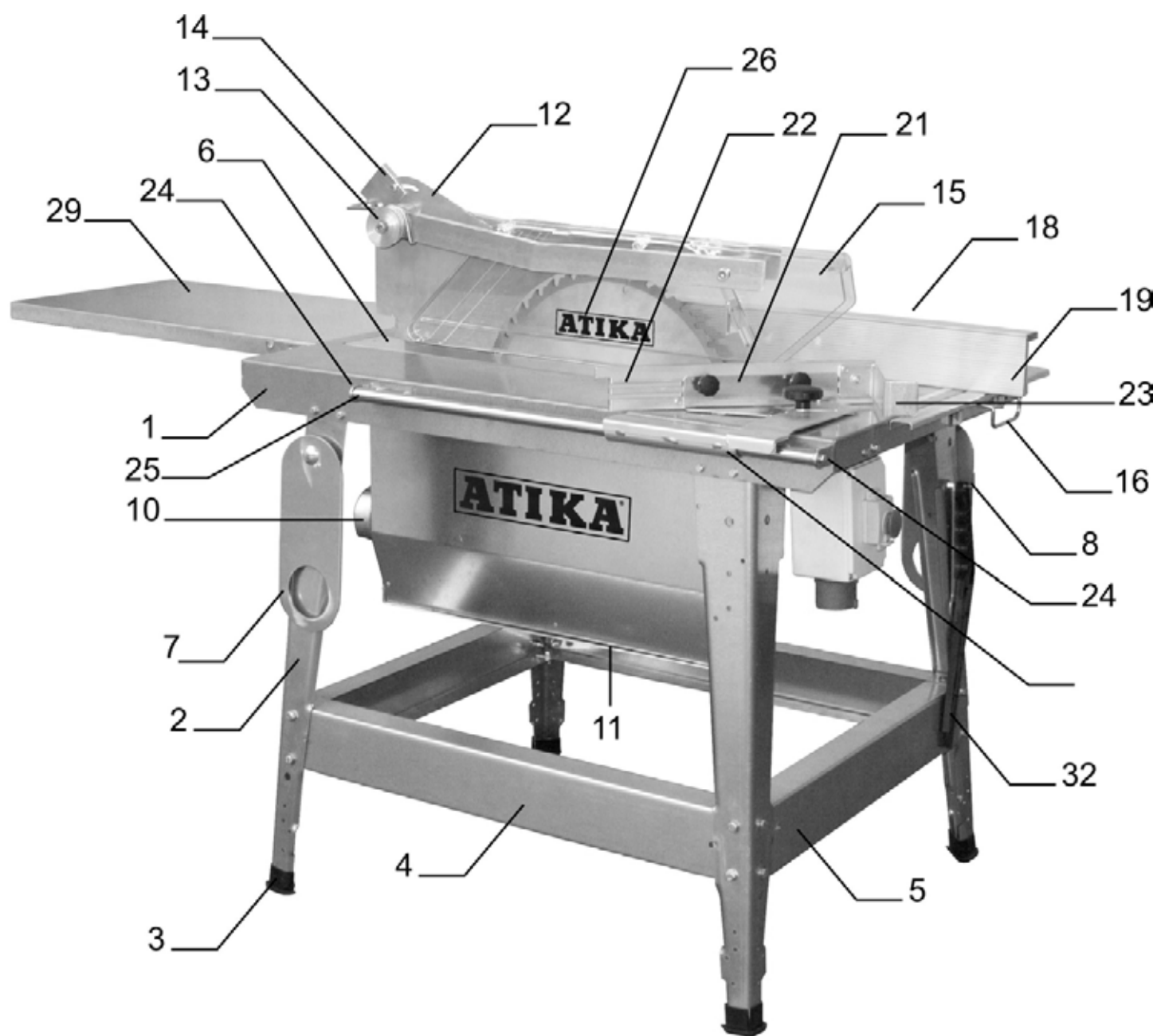



Stroj nesmíte uvést do provozu, aniž byste si přečetli tento návod, dodrželi všechny uvedené pokyny a stroj řádně sestavili.

Návod uschovejte pro případné pozdější použití.

Obsah

| | |
|-------------------------------|----|
| Prohlášení o shodě | 31 |
| Obsah dodávky | 31 |
| Hlukové hodnoty | 31 |
| Provozní čas | 31 |
| Symbole na stroji | 31 |
| Symbole v návodu | 32 |
| Stanovení použití stroje | 32 |
| Zbytková rizika | 32 |
| Bezpečná práce | 32 |
| Příprava k uvedení do provozu | 33 |
| Uvedení do provozu | 34 |
| Práce s pilou | 34 |
| Údržba a čištění | 36 |
| - Výměna pilového kotouče | 36 |
| - Výměna stolních vložek | 36 |
| Doprava | 37 |
| Skladování | 37 |
| Záruka | 37 |
| Možné poruchy | 38 |
| Technická data | 38 |
| Popis stroje/Náhradní díly | 39 |

ES Prohlášení o shodě

na základě ES směrnice 2006/42/ES

prohlašujeme
ATIKA GmbH & Co. KG
 Schinkelstraße 97
 59227 Ahlen - Germany

na vlastní zodpovědnost, že výrobek
Baukreissäge (cirkulární pila) typ BTU 450
 Seriové číslo: viz poslední strana

odpovídá podmínkám výše uvedené směrnice a rovněž dalším podmínkám podle směrnic
2004/108/ES, 2000/14/ES a 2006/95/ES

Zpracovány byly následující harmonizované normy:
 EN 60204-1:2006; EN 1870-1:2007+A1:2009; EN 55014-1:2006;
 EN 55014-2:1997+A1; EN 61000-3-2:2006; EN 61000-3-11:2000

Shodové hodnocení se řídí dle: 2000/14/EU - příloha V
 Měřená hladina hlučnosti $L_{WA} = 106,3 \text{ dB(A)}$
 Zaručená hladina hlučnosti $L_{WA} = 110 \text{ dB(A)}$

ES-atest vzorku stroje byl proveden v :
 Fachausschuss Holz – Vollmoellerstraße 11 – 70563 Stuttgart – Nr.: 0392
 Certifikát č.: HO 101119

Archivace technických podkladů:
 ATIKA GmbH & Co. KG – Technisches Büro – Schinkelstr. 97
 59227 Ahlen – Germany

Ahlen, 21.05.2010

A. Pollmeier, Obchodní vedení

Obsah dodávky

- Cirkulární pila
- Podélný doraz (paralelní doraz)
- Dřevěná posuvka
- Příslušenství pro výměnu pilového kotouče
- Návod

- Stroj zkontrolujte z hlediska
- úplnosti dodávky
 - event. škod způsobených dopravou

Zjištěné nedostatky neprodleně oznamte svému dodavateli resp. výrobcí. Na pozdější reklamace nebude brán zřetel.

Hlukové hodnoty

EN ISO 3744:1995/EN ISO 11202:1995/AC:1997 ISO 7960:1995 Příloha A, A.2 b)

Nasazení stroje jako stavení cirkulární pily se seriovým kotoučem

Zaručená hladina akustického výkonu: $L_{WA} = 110 \text{ dB(A)}$

Hladina akustického výkonu na pracovišti
 Volnoběh $L_{PA} = 86,6 \text{ dB(A)}$

Pracovní zatížení $L_{PA} = 94,5 \text{ dB(A)}$

Chyba měření: $K = 4 \text{ dB}$

Udané hodnoty jsou hodnoty emisní a nemusí proto na jistém určitém pracovišti vždy souhlasit. Ač je mezi emisními a imisními hodnotami souvztažnost, nelze s určitostí potvrdit zda dodatečná event. bezpečnostní opatření z hlediska hluku jsou nutná nebo ne. Faktory, které ovlivňují imisní hodnoty, jsou odvislé od času účinku hlukového zdroje, vybavení pracoviště a dalších event. zdrojů hluku na pracovišti např. počet strojů v činnosti a dalších zdrojů. Povolené hodnoty hluku na pracovišti mohou být v jednotlivých státech odlišné. Tato informace má pomoci uživateli k lepšímu odhadu míry ohrožení hlukem a riziku předcházet.





Provozní čas

Žádáme Vás abyste se seznámili s oblastními předpisy o ochraně proti hluku.

Symbole na stroji

| | | | |
|--|---|--|--|
| | Před uvedením do provozu si přečtěte návod a dbejte bezpečnostních pokynů. | | Před pracemi údržby, opravami a čištěním stroje vždy stroj vypněte a odpojte od sítě el. energie vytážením vidlice ze zásuvky. |
| | Noste ochranná sluchátka | | |
| | Elektrické stroje nepatří do domácího odpadu. Nepoužitelné stroje a jejich příslušenství je třeba odevzdat k ekologickému zpracování. Podle evropské směrnice 2002/96/ES stroje určené k likvidaci je třeba odděleně shromažďovat a zajistit ekologickou recyklaci. | | |

Symbyly v návodu

| | |
|--|--|
|  | Hrozící nebezpečí nebo nebezpečná situace. Zanedbání těchto pokynů může mít za následek zranění nebo způsobení věcných škod. |
|  | Důležité pokyny ke správnému využití stroje. nedbání těchto pokynů může zapříčinit poruchu. |
|  | Uživatelské pokyny. Tyto pokyny Vám pomohou stroj optimálně využívat. |
|  | Montáž, obsluha a údržba. Zde je přesně vysvětleno, co musíte, z těchto hledisek, učinit. |

Stanovení použití stroje

- Stavební cirkulární pila je určena výhradně pro podélné a příčné řezání masivního dřeva, dřevotřískových desek, stolařských desek a dalších deskových materiálů kvadratickým nebo pravouhelným řezem o tloušťce/výšce max. 150 mm ve venkovním prostředí mimo uzavřené prostory za použití pilového kotouče podle EN 847-1.
- Příčné řezy se smí provádět jen za použití dodaného příčného dorazu.
- Pro řezání je možné použít pouze materiál, který je možné bezpečně položit na pracovní desku.
- Použití pilových kotoučů z rychlořezné oceli není povoleno protože tato ocel je tvrdá a křehká. Hrozí nebezpečí prasknutí kotouče a vážného zranění prostřednictvím odmrštěných částí kotouče.
- Do stanovení použití stroje patří též dodržení výrobcem předepsaných podmínek pro provoz, údržbu a opravné práce na stroji a dále pak dodržení všech bezpečnostních pokynů.
- Pro provoz stroje je nutné dodržet platný předepsaný soubor opatření pro zabránění úrazům, stejně jako obecně známá pravidla z hlediska pracovní medicíny a bezpečnostně-technická.
- Každé jiné použití stroje, než zde uvedeno, jde za rámec stanovení použití stroje. Za takto způsobené škody výrobce nepřebírá žádnou zodpovědnost. Veškerá rizika jdou na vrub uživatele.
- Svévolné změny na stroji vylučují ručení výrobce, za takto způsobené škody všeho druhu.
- S pilou mohou pracovat pouze osoby, které jsou se strojem seznámeny, mají zkušenost a jsou poučeny o všech rizicích a nebezpečích, které z provozu stroje vyplývají. Opravné práce na pile smí provádět pouze autorizovaný servis nebo přímo výrobce.
- Pila nesmí být provozována v explozivním prostředí.
- Kovové části musí být z řezaného materiálu předem odstraněny.

Zbytková rizika

I přes dodržení všech podmínek o použití pily a dodržení všech bezpečnostních pravidel o jejím provozu, je nutné, vzhledem ke konstrukci stroje a účelu jeho použití, počítat s jistými zbytkovými riziky.

Tato zbytková rizika je možné minimalizovat pouze dokonalým dodržением bezpečnostních pokynů a podmínek o stanovení použití stroje. A dále pak dokonalým prostudováním návodu.

Ohleduplnost a pozornost při provozu stroje rovněž snižují riziko zranění osob či věcných škod.

- Nebezpečí zranění prstů nebo ruky pilovým kotoučem nebo obráběným materiálem.** Noste ochranné rukavice (např. při výměně pilového kotouče).
- Nebezpečí zranění při odstraňování odřezků v době, kdy kotouč se ještě točí.** Odstraňujte odřezky teprve po vypnutí pily a zastavení pilového kotouče.
- Možnost zranění prostřednictvím odmrštěných částic materiálu.
- Možnost zpětného úderu řezaného materiálu nebo jeho částí.
- Prasknutí kotouče a odmrštění jeho částí.
- Pilu provozujte vždy jen se všemi správně namontovanými ochrannými prvky. Na pile neměňte nic, co by mohlo bezpečnost provozu ohrozit.
- Emise škodlivého prachu.** Noste ochrannou roušku.
- Ohrožení el. proudem při použití nepředepisovaných el. přípoju.



- Dotek el. částí pod napětím, při odkrytých kontaktech na pile.
- Poškození sluchu při déletrvajících práci bez ochranných sluchadel.

I přes všechna tato upozornění, nelze další rizika zcela vyloučit.

Bezpečná práce

 Při nesprávném používání mohou být dřevoobráběcí stroje nebezpečné. Jsou-li elektrostroje provozovány musí být vždy základní bezpečnostní opatření splněna, aby rizika požáru, úrazu el. proudem a event. zranění osob, byla vyloučena.

Před uvedením stroje do provozu si proto přečtěte a dbejte následných pokynů a souboru opatření proti možnému zranění. Seznamte se také s bezpečnostními předpisy, které jsou platné ve Vaší firmě a Vaší zemi. Jen tak můžete ochránit sebe a jiné osoby před možným zraněním.

-  Bezpečnostní pokyny předejte všem osobám, které s pilou pracují nebo mohou pracovat.
-  Bezpečnostní pokyny a předpisy dobře uschovejte pro pozdější použití.

- Před uvedením pily do provozu se pomoci návodu se strojem obeznámte.**
- Při práci buďte pozorní. Přemýšlejte o všech pracovních krocích. Pracujte s rozvahou. Stroj nepoužívejte jestliže jste pod vlivem drog, alkoholu či medikamentů. Stačí malý okamžik nepozornosti a dojde k vážným úrazům.**

- Vyhnete se abnormální poloze těla při práci. Postarejte se o bezpečný postoj a vždy udržujte rovnováhu. Nad stroj se nenaklánějte a nenatahujte.
- Noste řádný pracovní oblečení.
 - ne široký oděv nebo ozdoby – to může být pohyblivými částmi stroje zachyceno.
 - protismykové pracovní boty
 - máte-li dlouhé vlasy, noste vlasovou síťku
- Noste osobní ochranné pomůcky:
 - Ochranná sluchadla (akustický výkon stroje na pracovišti v zásadě překračuje 85 dB(A)).
 - Ochranné pracovní brýle
 - Pracovní rukavice při výměně pilového kotouče.
- Pilu používejte pouze na
 - pevném
 - rovném
 - protismykovém
 - neklmovém podkladu..
- Je-li pila připojena na odsávací zařízení
 - Min. množství vzduchu 1150 m³/hod.
 - Podtlak v odsávací trubici 1160 pa při rychlosti vzduchu od 20m/sec.
 - CZ-Odsávací zařízení musí být zapnuto před spuštěním stroje.
- Na pracovišti udržujte pořádek! Nepořádek může zapříčinit úraz.
- Počítejte s vlivy okolí:
 - Pilu neprovozujte na dešti.
 - Pilu neprovozujte ve vlhké nebo mokré prostředí.
 - Pilu neprovozujte v blízkosti vznětlivých tekutin nebo plynů.
- Pilu nenechte bez dozoru.
- Dbejte na národní předpisy na provoz strojů z hlediska věku uživatele.
- Při práci vykažte další osoby z pracovního prostoru. Obsluha pily je na pracovišti zodpovědná vůči třetím osobám. Nenechte další osoby, zejména děti, aby se stroje nebo přípojného kabelu dotýkali. Všechny další osoby, zejména děti, vykažte z pracoviště.
- Při řezání se postavte stranou od nebezpečného okruhu (pilový kotouč).
- S řezáním započnete teprve až kotouč dosáhne po zapnutí plyných otáček.
- Stroj nepřetěžujte! Nejlepších pracovních výsledků dosáhnete pracujete-li v udaném výkonostním režimu stroje.
- Stroj provozujte pouze se všemi, řádně namontovanými, ochrannými prvky.

Bezpodmínečně používejte dodanou dřevěnou posuvku. Nastavení a donastavení rozvorného klínu je vidět z obr.13

- Je-li stěrba ve vložce stolu vybita, vyměřte stolní vložku.
- Nepoužívejte pilové kotouče, které jsou naprasklé nebo mají pozměněný tvar.
- Používejte pouze ostré kotouče. Tupé kotouče zvyšují nebezpečí zpětného úderu a navíc přetěžují motor.
- Nepoužívejte pilové kotouče z rychlořezné oceli (HSS). Tato ocel je tvrdá a křehká. Smějí být použity kotouče podle normy EN 847-1.
- ⚠ Použití jiných nářadových prvků a jiného příslušenství, než originálních, znamená pro Vás riziko zranění. Dbejte na to, aby pilový kotouč měl udané rozměry a materiál pilového listu byl určen pro daný řezaný materiál.
- Vždy řežte pouze jeden kus. Nikdy neřežte více kusů najednou nebo více kusů složených nad sebou. Zde vzniká nebezpečí odmrštění jednotlivých odřezků od kotouče.
- Dávejte pozor na to, aby odřezané zbytky nepřišly do styku s kotoučem. Tím mohou být zachyceny a odmrštěny.
- Nepoužívejte pilu k jiným účelům než je určeno (viz kap. Stanovení použití stroje).
- Před řezáním odstraňte z materiálu všechny kovové předměty (hřebíky, svorky).
- Dávejte pozor na to, aby obráběný materiál neobsahoval kabely, lanka, šňůry nebo podobné věci.
- Řežte materiály jen s takovými rozměry, které při řezání umožňují bezpečné držení.
- Dřevo je možné řezat jen o max. tloušťce do 15 cm.
- U příčných řezů kulatin je žádoucí, aby materiál byl zajištěn proti pootočení. K tomu je možné použít speciální šablonu nebo přípravek pro upevnění kulatin.
- Vždy používejte dřevěnou posuvku materiálu u dlouhých řezů kdy odstup od pilového kotouče ke kraji materiálu je menší než 120 mm.
- Vždy udržte dostatečný odstup prstů od kotouče.
- Po vypnutí stroje ještě pilový kotouč dohřívá. Vyčkejte klidového stavu a teprve pak odstraňujte piliny a odřezky ze stolu.
- Při doběhu kotouče jej nikdy nebrzděte tlakem na jeho boční strany.
- Odstraňování pilin a odřezků z prostoru kotouče nedělejte rukama.
- Zbytky po řezání odstraňujte ze stroje tak, abyste neznečistili a nepoškodili pracoviště. Totéž platí pro piliny a menší odřezky. Odpadní pilinová mezera musí zůstat průchodná.
- Motor vypněte a odpojte od sítě el. energie vytažením vidlice ze zásuvky vždy při:
 - Opravách
 - Údržbě a čištění
 - Odstraňování poruch (k tomu patří též odstranění nalepených pilin).
 - Kontrole přírodních přípojů, zda nejsou poškozené nebo překroucené.
 - Přepřevě pily na jiné místo
 - Výměně pilového kotouče
 - Opustění pily (i při krátkém přerušení práce).
- O pilu starostlivě pečujte:
 - Udržte pilový kotouč čistý a ostrý, pak můžete pracovat lépe a bezpečněji.
 - Dbejte předpisů pro údržbu a pokynů pro výměnu kotouče.
 - Držadla pily udržte čistá a neznečištěná od oleje nebo tuku.
- Stroj kontrolujte z hlediska jeho event. poškození.
 - Před každým dalším použitím pily zkontrolujte všechny ochranné prvky nebo jejich lehce poškozené části tak, aby splňovaly podmínky bezvadné funkce.
 - Přezkoušejte všechny pohyblivé části pily zda bezvadně fungují, nezadírají se nebo zda nejsou poškozené. Všechny díly musí být správně namontovány a splňovat podmínky bezpečného a bezvadného provozu.
 - Poškozené díly, které neplní svoji funkci, musí být odborně v servisu opraveny nebo vyměněny (pokud v návodu nestojí jinak).
 - Poškozené nebo nečitelné bezpečnostní samolepky na stroji je třeba neprodleně vyměnit.
- Nezapomeňte ve stroji nářadí!

Před zapnutím pily zkontrolujte zda montážní klíče a seřizovací nářadí je ze stroje odstraněno.

- Nepoužívanou pilu skladujte na suchém a uzamčeném místě, kam děti nemají přístup.

Elektrická bezpečnost

- Provedení přípojného kabelu podle IEC 60 245(H 07 RN-F) s minimálními příčným průřezem
 - 1,5 qmm při délce kabelu do 25 m
 - 2,5 qmm při délce kabelu přes 25 m
- Příliš dlouhé a tenké kabely zapříčiňují výpadky napětí. Motor nedosáhne svého max. výkonu a funkce pily je redukována.
- Vidlice a spojovací zařízení na přípojných kabelech musí být z gumy, měkčeného PVC nebo jiného termoplastického materiálu, který má stejnou mechanickou pevnost, nebo tímto materiálem potažené.
- Chraňte se před úrazem el. proudem. Zamezte kontaktu těla s uzemněnými částmi stroje.
- Spojovací zařízení na přípojném kabelu musí být odolné proti tlakové vodě.
- Při použití kabelového bubnu, odvíjte vždy kabel zcela ven.
- Kabel nepoužívejte k účelům, pro které není určen. Kabel chraňte před polísněním olejem, horkem a ostrými hranami. Při odpojování vidlice z zásuvky netahajte za kabel.
- Kontrolujte pravidelně kabel pily a při jeho poškození jej nechte v odborném servisu vyměnit.
- Při pokládání přípojného kabelu kontrolujte zda není porušen, uskrípnut, umáčknut a zda přípojné spojení není vlhké.
- Prodlužovací kabel pravidelně kontrolujte a při jeho poškození jej vyměňte.
- Nepoužívejte defektní kabely.
- Ve venkovním prostředí používejte pouze kabely, které jsou k tomu povolené a mají odpovídající označení.
- Nepoužívejte provizorních el. spojů.
- Ochranné el. prvky nikdy nepřemostujte nebo nevysazujte z funkce.
- Stroj zapněte vždy přes ochranný proudový spínač (30 mA).

⚠ Elektrická zařízení resp. jejich opravy smí provádět pouze koncesovaná firma (servis) nebo přímo výrobce. Přitom je nutné brát v úvahu místní předpisy a ochranná opatření.

⚠ Opravy ostatních částí pily provádí odborný servis nebo výrobce.

⚠ Používejte vždy pouze originální náhradní díly. Při použití jiných dílů nebo příslušenství vzniká riziko poranění nebo věcných škod. Za takto způsobené škody nepřijímá výrobce žádnou zodpovědnost.

Příprava k uvedení do provozu

ⓘ Abyste dosáhli dokonalé a bezvadné funkce pily, dbejte následných pokynů:

- Postavte pilu na pracoviště, které splňuje následné podmínky:
 - dostatečný okolní prostor (venku)
 - nesmykové
 - neklmitavé
 - rovné
 - bez rizika klopýtnutí
 - dostatečně osvětlené
- Před každým použitím zkontrolujte:
 - Přípojné kabely na poškození (praskliny, řezy atd.)
 - ⚠ Nepoužívejte defektní kabely
 - Zda ochranný kryt kotouče je v pořádku
 - Nastavení rozvorného klínu (viz. obr. 13)
 - Zda pilový kotouč je v pořádku
 - Zda posuvka materiálu je po ruce

- nepoužívejte pilové kotouče, které jsou naprasklé, mají trhliny, nebo mají pozměněný tvar.
- nepoužívejte pilové kotouče z rychlořezné oceli (HSS)-
- Při práci se stavte stranou (bokem) k event. zdroji nebezpečí (pilový kotouč).

Uvedení do provozu

Zkontrolujte bezpečnostní zařízení a prvky

(před každým uvedením do provozu)

- Zvedněte a sklopte kryt pilového kotouče abyste se ujistili, že je volně pohyblivý. Ve své klidové poloze musí kryt úplně kryt kotouč a spodní část ležet na pracovním stole (viz kap. Možné poruchy).
- Proveďte spínač zapnutím a vypnutím.
Nikdy nepoužívejte pilu, která se nedá zapnout či vypnout. Poškozený spínač je třeba nechat neprodleně v odborném servisu vyměnit.
- Brzda
Po vypnutí se musí pilový kotouč do 10 sec zcela zastavit. Jestliže je tento čas překročen, je brzda poškozena a nefukční.
- Posuvka materiálu.
⇒ Je-li posuvka poškozena je třeba ji vyměnit.

Směr otáčení pilového kotouče

- Směr otáčení kotouče musí být shodný s šipkou na kotoučovém krytu (25).



U třífázových motorů můžete směr otáčení kotouče změnit jestliže šroubovák vložíte do vybrání v límci zásuvky a lehkým tlakem vlevo či vpravo nastavíte žádoucí směr otáček.

Volba pilového kotouče

- Dbejte na tloušťku klínové mezery „S“, bočně na rozvorném klínu vyznačené.

Rozvorný klín nesmí být tenší než tělo pilového listu a ne silnější než jeho řezná šířka.

Minimální a maximální průměr pilového kotouče, stejně jako průměr středového otvoru, jsou udány na typovém štítku stroje.

Použit nesmí být žádný pilový kotouč u něhož jsou udané otáčky (viz tisk na kotouči) nižší, než jsou otáčky motoru (viz Technická data).

• Připojení k síti el. energie

Porovnejte napětí na typovém štítku stroje s napětím ve Vaší síti, např. 230 V, a zapojte pilu do předpisové uzemněné zásuvky.

- Střídavý proud:
Použijte ochrannou vidlici se zásuvkou, napětí 230 V s ochranným proudovým spínačem (FI-spínač 30mA).
- motorový-třífázový proud
Použijte CEE zásuvku, 3 póly + nulák + uzemnění

Použijte prodlužovací kabel podle IEC 60245 (H 07 RN-F) s minimálním příčným průřezem

- ⇒ 1,5 qmm u kabelu o délce do 25 m
- ⇒ 2,5 qmm u kabelu o délce přes 25 m

• Jištění: 16 A pomalá

Spínač

Zapnutí



- Otevřete záklopku spínače
- Stiskněte zelené tlačítko (I)



- Při výpadku proudu se stroj automaticky vypne.
- Ke znovuspuštění stroje stiskněte nejprve červené tlačítko a potom znovu zelené tlačítko.

Vzpnutí



- Stiskněte červené tlačítko (0) nebo červené tlačítko na žlutém krytu spínače.

provedení na střídavý proud 230 V



Provedení na motorový proud 400 V

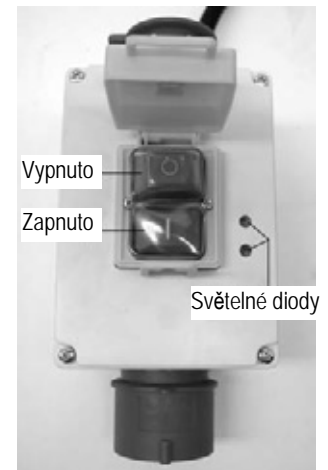

Světelné diody

Diody svítí

→ Motor běží - kotouč se točí

Diody nesvítí

→ Motor je vypnut - kotouč stojí

Svítí pouze jedna dioda

- 1) Výpadek jedné fáze: Neprodleně nechat vedení zkontrolovat v odborném servisu.
- 2) Diodový modul (361642) je defektní: Neprodleně nechat vyměnit v odborném servisu.

Práce s pilou



Přístroj nesmíte uvést do provozu bez přečtení návodu a dodržení všech daných pokynů a dodržení správné montáže stroje.



- Před změnami nastavení na pile (např. výměna pilového kotouče) -
 - Vypněte stroj
 - Vyčkejte klidového stavu kotouče
 - Odpojte od sítě vytažením vidlice ze zásuvky.

! Dbejte následných důležitých bodů:

- Vždy se postavte mimo nebezpečný prostor.
- Řežte stejnoměrným tlakem na materiál.
- Zbytky po řezání nikdy neodstraňujte rukou a odstranění provádějte jen když kotouč stojí.

! Bezpodmínečně dbejte bezpečnostních pokynů.

Pracovní pokyny

Doraz podélného řezu je, ve směru šipky, stupňovitě seřiditelný. Fixace podélného dorazu se provádí excentrickou pákou. Provedení: Páku přitlačte směrem k pile. Fixace: protáhlem



Vyklopte prodloužení stolní desky vzhůru. Ve směru šipek nasuňte prodloužení stolu a sklopte dolů. Dbejte, aby prodloužení stolu bylo správně zaháknuto.

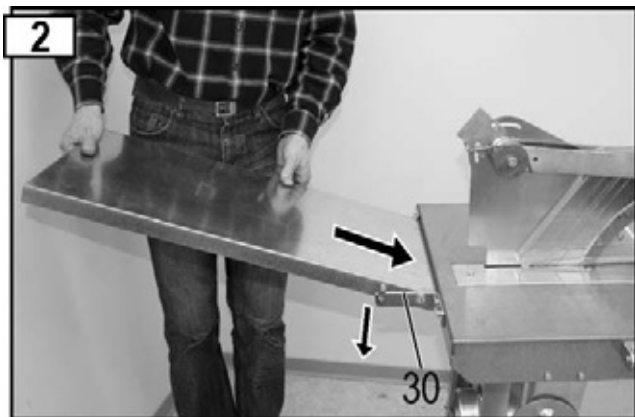

Podélné řezy masivního dřeva



Paralení doraz jako doraz pro příčné řezy



Klínové řezy s klínovým dorazem

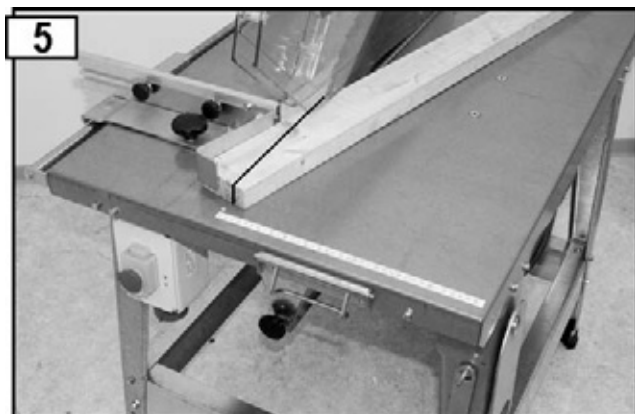

Použití posuvky

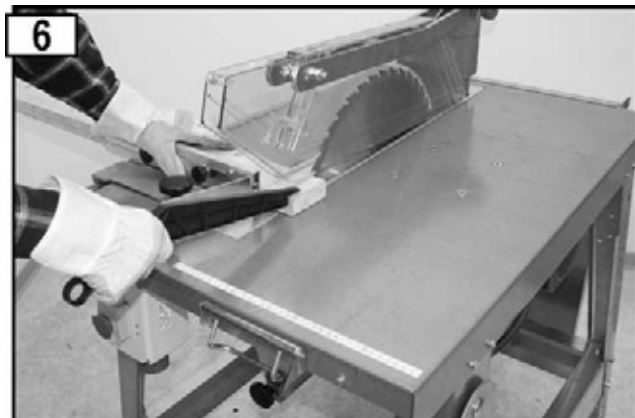

Použití pohyblivého příčného dorazu

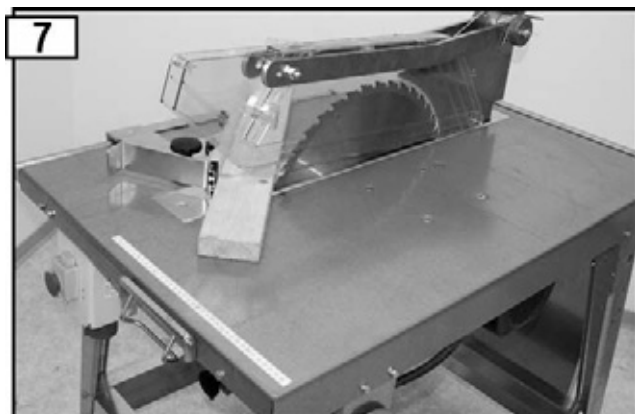

Připojení pro odsávací zařízení



Výhozový otvor pro piliny je uzavřen (použití s odsávacím zařízením)

Pro odsávání pilin může být pila spojena s odsávacím zařízením (průměr hadice je 100 mm). Uzavřete zavírací víko na výhozovém otvoru pro piliny a pevně jej utáhněte pomocí hvězdicové matky.

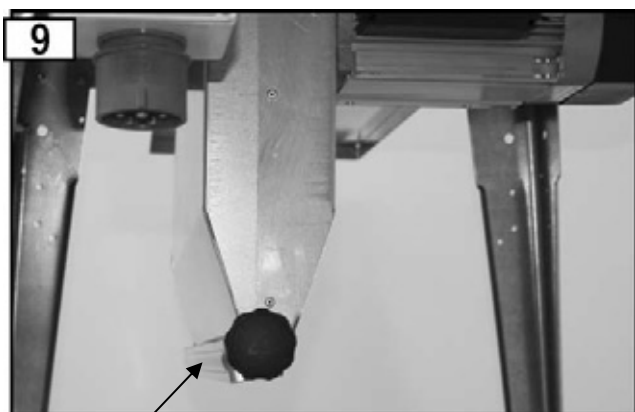

Výhozový otvor pro piliny je otevřen (provoz bez odsávacího zařízení).

Údržba a čištění



Před každou údržbou nebo čištěním pily

- Vypněte motor
- Vyčkejte zastavení kotouče
- Odpojte pila od proudu vytažením vidlice ze zásuvky

Práce údržby a čištění, které nejsou v této kapitole popsány, může provádět pouze odborný servis.

Jestliže v rámci údržby nebo čištění bylo nutné některé ochranné prvky odstranit, je třeba je, po skončení prací, opět správně namontovat a jejich funkci přezkoušet.

Použijte pouze originální díly. Jiné díly než originální mohou zapříčinit neočekávané škody nebo zranění.

Čištění

i Dbejte následných bodů, abyste udrželi funkčnost Vaší pily.

- Stroj nestříkejte vodou.
- Piliny a prach odstraňujte štětečkem nebo kartáčkem.
- Čistěte a olejujte pravidelně všechny pohyblivé díly na pile (např. zavěšení krytu kotouče). Obr. 10

i Nikdy nepoužívejte mazací tuk!

Používejte např. olej na šicí stroje nebo ekologický olejový sprej.

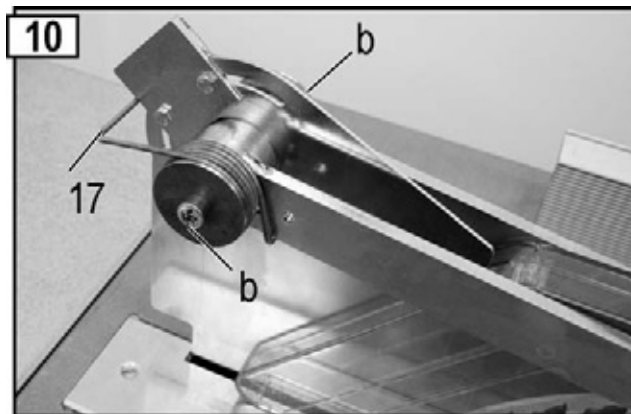

- Postarejte se o to, aby pilový kotouč nebyl rezatý nebo se zbytky smůly.
- Zbytky smůly odstraňte rovněž ze stolního povrchu.
- **i** Smůlu odstraníte obvyklými čisticími prostředky nebo speciálním sprejem.
- **Pilový kotouč je opotřebitelná část a po určitém čase se otupí.**
 Tupý kotouč vyměňte nebo nechte v sevisu nabrousit.

Údržba



Výměna pilového kotouče



Před výměnou kotouče odpojte pila od sítě vytažením vidlice ze zásuvky!



Nebezpečí úrazu pořežáním! Pilový kotouč je těžký a může upadnout. Při jeho výměně noste pracovní rukavice a ochrannou obuv.

- Je zakázáno používat kotouče z rychlořezné oceli (HSS).
- Nepoužívejte kotouče naprasklé nebo takové, které mají pozměný tvar.
- Kotouče, které mají na těle prasklinky musí být vyřazeny (likvidace). Opravy těchto kotoučů jsou nepřipustné.
- Používejte pouze ostré kotouče.
- Broušení kotoučů smí provádět pouze odborný personál. Následujícího je třeba dbát: Je třeba zajistit, aby požadavky na vyvážení nářadí byly splněny podle EN 847-1:2005 A1:2007 6.2.3.2.



Nebezpečí popálení! Krátce po skončení řezání je kotouč horký.

1. Vyklopte kryt kotouče dozadu.
2. Uvolněte šrouby ve stolové vložce a posuňte ji dozadu.

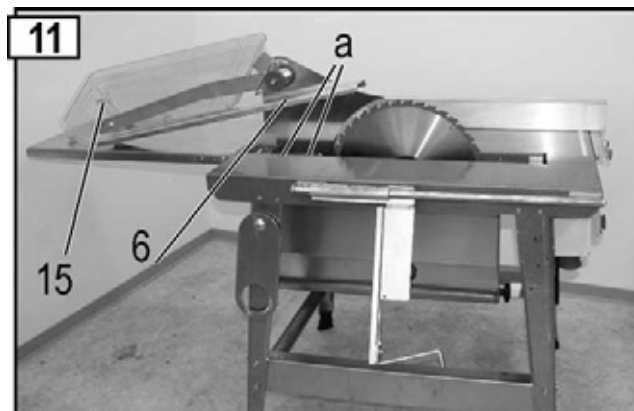

3. Nastrčte držný trn (33) do otvoru v hřídeli a uvolněte upínací matici (28).
(! POZOR! Levý závit.)

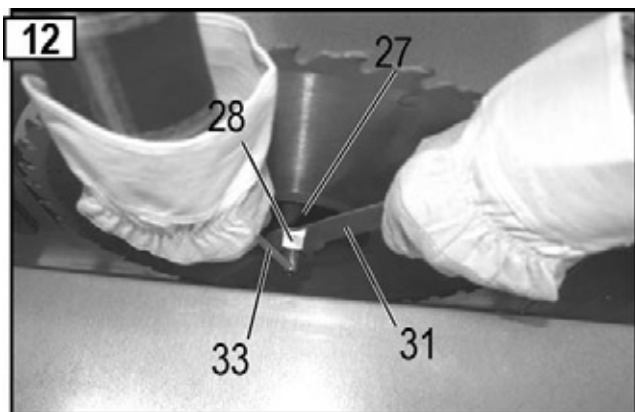

4. Nyní můžete odejmout přední přírubu(27) a kotouč (26) vyjmout.
5. Očistěte přírubu.
6. Nasaďte nový ostrý kotouč.
 - Dbejte na správný směr otáčení kotoouče:Šípka na kotoouči musí mít stejný směr jako šípka na kotooučovém krytu!
7. Nasaďte opět přední přírubu(27) a našroubujte upínací matici.
8. Upínací matici opět utáhněte.
9. Upevněte stolní vložku.
10. Sklopte kryt kotoouče(15) zpět do pracovní polohy.

Výměna stolní vložky

Před výměnou stolní vložky odpojte stroj od sítě vytažením vidlice ze zásuvky.

Je-li stolní vložka opotřebená nebo poškozená, je třeba ji neprodleně vyměnit.

1. Vyklopte kryt kotoouče dozadu.
2. Uvolněte šrouby stolní vložky (8) a nasuňte ji dozadu.
3. Vyšroubujte dvě matice (a) a vyjměte rozvorný klín spolu s kotooučovým krytem.
4. Nasaďte novou stolní vložku.
5. Připevněte rozvorný klín ke krytu pilového kotoouče.
6. Upevněte stolní vložku.
7. Sklopte kryt kotoouče zpět do výchozí polohy.

Nastavení rozvorného klínu

Po každé výměně kotoouče je nutné přezkoušet nastavení rozvorného klínu.

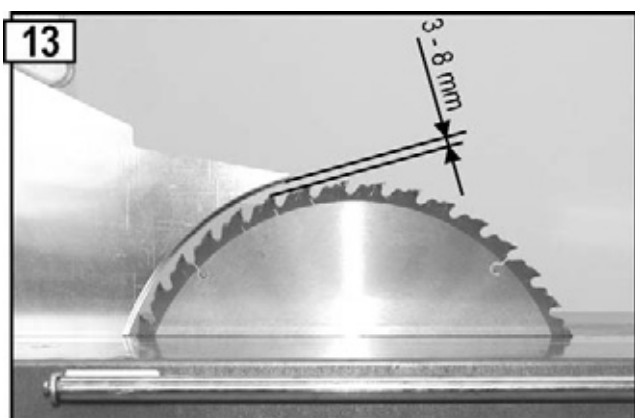

Přeprava



- Před každou přepravou pily
- Vypněte motor
 - Vyčkejte zastavení kotoouče
 - Odpojte pilu od proudu vytažením vidlice ze zásuvky
 - Příslušenství, jako jsou dorazy, musí být na stroji bezpečně upevněny resp.sevřeny.



Skladování



Odpojit od sítě.

- Pilu skladujte v suché a uzamčené místnosti, kam děti nemají přístup.
- Před dlouhodobějším uskladněním splňte následující body:
 - Proveďte dokonalou očistu stroje.
 - Všechny pohyblivé části ošetřete ekologickým olejem.

Nikdy nepoužívejte mazací tuk!

Záruka

Prosíme o přečtení přiloženého záručního listu.

Možné poruchy



Před každým odstraňováním poruchy

- Vypněte pilu
- Vyčkejte úplného zastavení kotouče
- Odpojte stroj od sítě el.energie vytažením vidlice ze zásuvky

Po opravě opět uveďte všechny bezpečnostní prvky do původního stavu a přezkoušejte jejich funkci.

| Porucha | Možná příčina | Odstranění poruchy |
|---|---|---|
| Po zapnutí stroj neběží | <ul style="list-style-type: none"> • Výpadek proudu • Prodlužovací kabel je poškozený • Defektní motor nebo spínač | <ul style="list-style-type: none"> • Kontrola pojistek • Kontrola kabelu, poškozený kabel dále nepoužívejte • Motor resp. spínač nechte přezkoušet v odborném servisu. Výměnu provede rovněž odborný servis (koncesovaný pro el. práce) pouze za originální náhradní díly. |
| Pila se v průběhu řezání zastaví | <ul style="list-style-type: none"> • Pilový kotouč je tupý • Pracujete s přílišným tlakem na materiál | <ul style="list-style-type: none"> • Výměna pilového kotouče (38). • Nechte motor přestávkou ochladit a dále pracujte s menším tlakem na materiál |
| Spáleniny na řezu | <ul style="list-style-type: none"> • Kotouč je tupý | <ul style="list-style-type: none"> • Výměna kotouče |
| Pila vibruje | <ul style="list-style-type: none"> • kotouč mění tvar • Kotouč není správně namontován | <ul style="list-style-type: none"> • Výměna kotouče • Pilový kotouč řádně namontovat a upevnit |
| Výkon brzdy je špatný (brzdný čas je větší než 10 sec). | <ul style="list-style-type: none"> • Brzda je poškozena • Brzdová destička je opotřebovaná | <ul style="list-style-type: none"> • Brzdu nechte opravit v odborném servisu. |
| Motor nemá obvyklý výkon a rychle se zahřívá | <ul style="list-style-type: none"> • U pil s třífázovým motorem výpadek fáze • prodlužovací kabel je příliš dlouhý nebo má příliš malý příčný průřez • Pilový kotouč je tupý | <ul style="list-style-type: none"> • nechte odbornou firmou prověřit jistiění a přívodní kabely • Viz kapitola Uvedení do provozu • -Kotouč nechte nabrousit resp. jej vyměňte |
| Kryt kotouče není volně pohyblivý | <ul style="list-style-type: none"> • Příliš pevně utažené šrouby | <ul style="list-style-type: none"> • Uvolněte šrouby až kryt bude volně pohyblivý (obr. 10) |

Technická data

| Typ | BTU 450 | |
|---|-----------------------------------|------------------------|
| Síťové napětí | 230 V~ | 400 V 3~ |
| Síťová frekvence | 50 Hz | |
| Výkon motoru P ₁ | 3,0 kW - S 6 - 40 % | 4,4 kW - S 6 - 40 % |
| Vydaný výkon motoru P ₂ | 2,2 kW - S 6 - 40 % | 3,5 kW - S 6 - 40 % |
| Otáčky motoru | 2698 min ⁻¹ | 2790 min ⁻¹ |
| HM pilový kotouč | Ø 450 x 2,8/3,8 x Ø 30 mm 40 zubů | |
| Pilový kotouč | 445 - 450 mm | |
| Hloubka řezu | Ca. 150mm | |
| Velikost stolu | 1000 x 660 mm | |
| Výška stolu | 850 mm | |
| Hmotnost | Ca. 90 kg | |
| Šířka vodicích elementů pro rozvorný klín | 12 mm | |
| Rozvorný klín: šířka vodicí štěrbin | 12,1 mm | |
| Tloušťka | 3 mm | |
| Přípoj pro odsávání | 100 mm | |
| Jistiění | 16 A pomalá | |
| Způsob ochrany | IP 54 | |

Popis stroje/Náhradní díly

| Pos. | Obj.č. | Název |
|------|--------|--------------------------------------|
| 1 | 361685 | Pracovní deska |
| 2 | 361622 | Stolní noha |
| 3 | 360104 | Násada na nohu |
| 4 | 361691 | Vzpěra dlouhá |
| 5 | 361690 | Vzpěra krátká |
| 6 | 361025 | Stolní vložka |
| 7 | 361026 | Transportní osa |
| 8 | 361109 | Háky na nářadí |
| 9 | 361722 | Pilínová schránka kompl. |
| 10 | 361157 | Hrdlo pro odsávání |
| 11 | 361162 | Uzávěr |
| 12 | 361694 | Rozvorný klín |
| 13 | 361634 | Držák krytu kotouče kompl. |
| 14 | 361703 | Seřizovač |
| 15 | 361625 | Kryt kotouče |
| 16 | 360528 | Fixační zařízení |
| 17 | 361702 | Otočná pružina |
| 18 | 361735 | Podélný doraz bez dorazového lineálu |
| 19 | 361680 | Dorazový lineál |
| 20 | 361684 | Dorazové vodítko |
| 21 | 360005 | Úhlový doraz kompl. |
| 22 | 361313 | Dorazová lišta |
| 23 | 361314 | Klínový doraz |
| 24 | 361682 | Držák |
| 25 | 361687 | Vodící část |
| 26 | 360213 | Pilový kotouč(tvrzená ocel) |
| 27 | 361635 | Příruba přední(obr.12) |

| Pos. | Obj.č. | Název |
|------|--------|---|
| 28 | 391035 | Upínací matice M20(obr.12) |
| 29 | 362503 | Prodloužení stolu |
| 30 | 362506 | kyvný držák levý pro prodloužení stolu(obr.2) |
| | 362505 | Kyvný držák pravý pro prodloužení stolu |
| 31 | 361112 | Očkový klíč SW 30/19(obr.12) |
| 32 | 361110 | Dřevěná posuvka materiálu |
| 33 | 361111 | Držný trn(tyčka proti pootočení) |
| | 361641 | Třífázový motor |
| | 361637 | Motor 230 V |
| | 360874 | Držák spínače pro 3 fázový motor |
| | 360145 | Držák spínače pro motor 230 V |

Náhradní díly

Náhradní díly vyberte v seznamu a vyobrazení.

⇒ Pramen odběru je výrobce

⇒ Doporučené údaje při objednávce náhr.dílů

- Typ stroje
- číslo stroje(viz typový štítek)
- číslo náhr.dílu
- slovní popis náhr.dílu - název
- počet

Příklad:Typ BTU 450,Stroj-č.4128,360213 pilový kotouč z tvrzené oceli,1 ks.

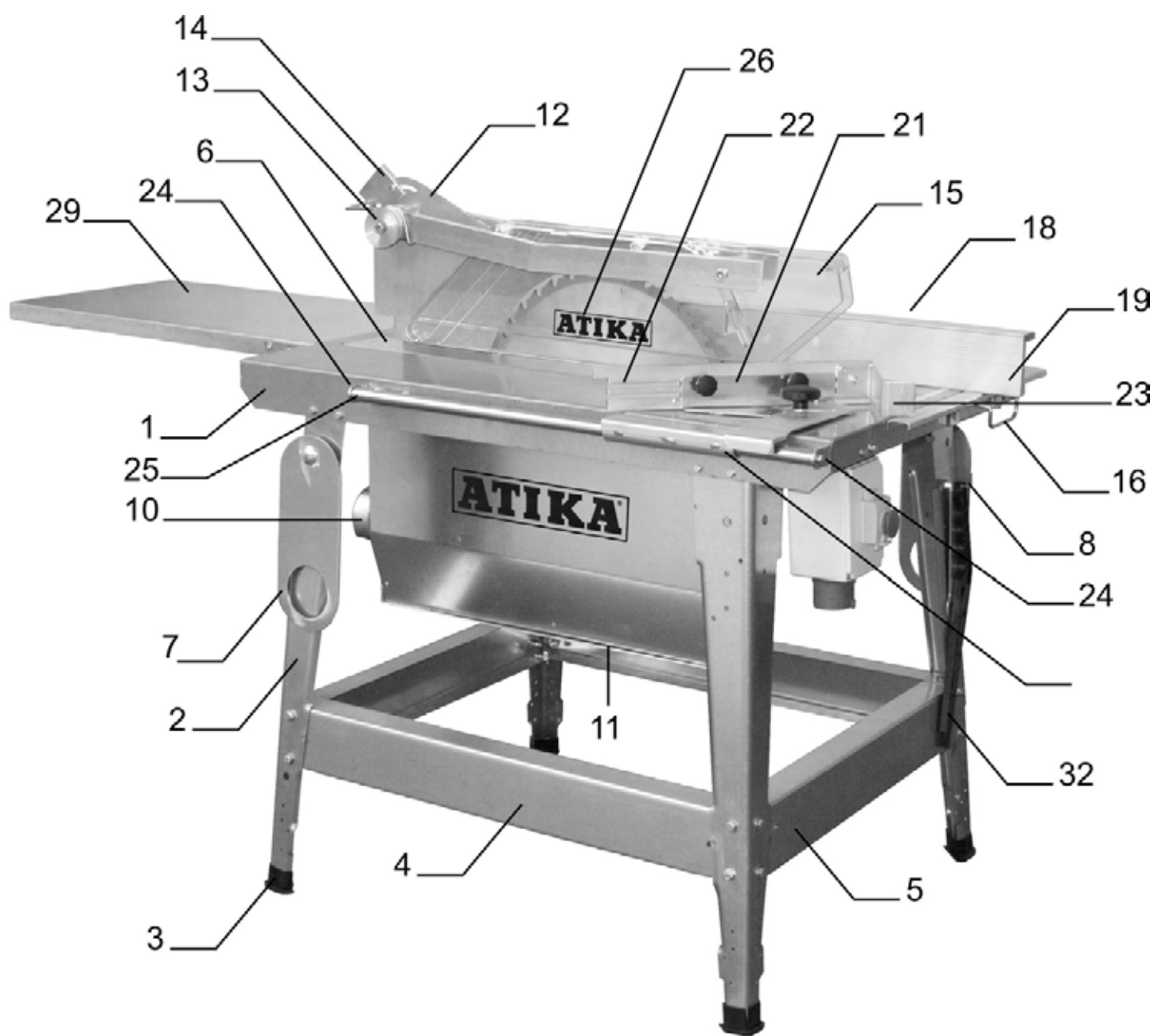



La macchina non deve essere messa in esercizio se non prima sono state lette le istruzioni per l'uso, tutte le indicazioni sono state osservate e l'apparecchio è stato montato come descritto.

Custodire queste istruzioni per l'uso per una eventuale consultazione successiva.

Contenuto

| | |
|--|----|
| Dichiarazione di conformità CE | 41 |
| Standard di fornitura | 41 |
| Parametri di rumorosità | 41 |
| Tempi di esercizio | 41 |
| Simboli presenti sull'apparecchio | 41 |
| Simboli presenti nelle istruzioni per l'uso | 42 |
| Utilizzo conforme alla finalità d'uso | 42 |
| Rischi residui | 42 |
| Utilizzo sicuro | 42 |
| Preparazione alla messa in funzione | 44 |
| Messa in funzione | 44 |
| Utilizzo della sega | 45 |
| Manutenzione e pulizia | 46 |
| - Sostituzione della lama della sega | 47 |
| - Sostituzione dell'insero del banco | 47 |
| Trasporto | 48 |
| Magazzinaggio | 48 |
| Garanzia | 48 |
| Possibili guasti | 48 |
| Dati tecnici | 49 |
| Descrizione dell'apparecchio / Pezzi di ricambio | 49 |

Dichiarazione di conformità CE

corrispondentemente alle direttive 2006/42/CE

Con la presente dichiariamo

ATIKA GmbH & Co. KG
Schinkelstraße 97
59227 Ahlen – Germany

sotto la nostra responsabilità che il prodotto
Baukreissäge (Sega circolare per cantieri) BTU 450
Numero di serie: vedere ultima pagina

è conforme alle disposizioni delle summenzionate Direttive CE, nonché alle disposizioni delle seguenti ulteriori Direttive:
2004/108/CE, 2000/14/CD, 2006/95/CE

Sono state applicate le seguenti norme armonizzate:
EN 60204-1:2006; EN 1870-1:2007+A1:2009; EN 55014-1:2006;
EN 55014-2:1997+A1; EN 61000-3-2:2006; EN 61000-3-11:2000

Procedura di accertamento di conformità: 2000/14/CE - Appendice V
livello di potenza acustica misurato $L_{WA} = 106,3$ dB(A)
livello di potenza acustico garantito $L_{WA} = 110$ dB(A)

Omologazione CE eseguita da:
Fachausschuss Holz – Vollmoellerstraße 11 – 70563 Stuttgart – Nr.: 0392
Certificato n°: HO 101119

Conservazione dei documenti tecnici:
ATIKA GmbH & Co. KG – ufficio tecnico – Schinkelstr. 97
59227 Ahlen – Germany

Ahlen, 21.05.2010

A. Pollmeier, amministratore

Standard di fornitura

- 1 Sega circolare per cantieri
- 1 Arresto longitudinale (guida parallela)
- 1 Asta di spinta
- Accessori di montaggio per la sostituzione della lama della sega
- Istruzioni per l'uso

Controllare se l'apparecchio

- è completo;
- presenta eventuali danni imputabili al trasporto.

Comunicare immediatamente al rivenditore, al fornitore o al costruttore eventuali contestazioni. Non verranno presi in considerazione i reclami presentati in un momento successivo.

Parametri di rumorosità

EN ISO 3744:1995 / EN ISO 11202:1995/AC:1997 /
ISO 7960:1995 Allegato A, A.2 b)

Utilizzo della macchina come sega circolare per cantieri con lama di serie.

Livello di potenza sonora garantita $L_{WA} = 110$ dB(A)

Livello di pressione acustica Funzionamento a vuoto $L_{PA} = 86,6$ dB(A)

Lavorazione $L_{PA} = 94,5$ dB(A)

Fattore di incertezza della misura: $K = 4$ dB

contemporaneamente anche valori sicuri per il posto di lavoro. Sebbene vi sia un rapporto tra i valori di emissione e immissione, non è possibile stabilire in modo affidabile se siano o meno necessarie misure precauzionali supplementari. I fattori che potrebbero influenzare il livello di immissione attualmente presente sul posto di lavoro, comprendono la durata e le ripercussioni, la particolarità dell'ambiente di lavoro, altre fonti rumorose e così via, ad esempio il numero di macchine e altri processi contigui. I valori consentiti sul posto di lavoro possono variare da paese a paese. Queste informazioni devono comunque mettere l'utente nelle condizioni di valutare meglio i rischi e i pericoli.

Tempi di esercizio





Prima della messa in funzione dell'apparecchio, consultare e osservare le normative locali (regionali) sull'inquinamento.

Simboli presenti sull'apparecchio

| | | | |
|--|--|--|--|
| | Prima della messa in funzione, leggere e applicare quanto contenuto nelle istruzioni per l'uso e nelle norme di sicurezza. | | Prima degli interventi di riparazione, manutenzione e pulizia, spegnere il motore e disinserire la spina di alimentazione. |
| | Indossare cuffie di protezione. | | |
| | Non gettare le apparecchiature elettriche tra i rifiuti domestici. Smaltire nel modo corretto apparecchiature, accessori e imballaggio. Ai sensi della Direttiva europea 2002/96/CE sui rifiuti di apparecchiature elettriche ed elettroniche le apparecchiature elettriche inutilizzabili devono essere raccolte separatamente e riciclate nel rispetto dell'ambiente. | | |



Simboli presenti nelle istruzioni per l'uso

| | |
|--|--|
|  | Potenziale pericolo o situazione pericolosa. La mancata osservanza di questo avviso potrebbe causare lesioni o danni materiali. |
|  | Avvisi importanti per un utilizzo conforme. La mancata osservanza di queste indicazioni può causare dei guasti. |
|  | Avvisi per l'utente. Queste indicazioni sono un valido aiuto per utilizzare in maniera ottimale tutte le funzioni. |
|  | Montaggio, impiego e manutenzione. Qui vengono spiegate in modo chiaro le operazioni da compiere. |

Utilizzo conforme alla finalità d'uso

- La sega circolare per cantieri è indicata esclusivamente per il taglio longitudinale e trasversale di massello e pannelli di legno pressato come pannelli di truciolato, di legno compensato e in fibra a media densità (MDF) con sezione trasversale quadrata o rettangolare e altezza/spessore di max. 150 mm da eseguirsi al di fuori di locali chiusi e usando lame circolari in metallo duro conformi alla norma EN 847-1. Il diametro delle lame dovrà essere tra 445 e 450 mm.
- I tagli trasversali possono essere eseguiti solo con la battuta trasversale montata.
- Devono essere lavorati esclusivamente pezzi che possono essere caricati con la massima sicurezza.
- L'utilizzo di lame in acciaio ad alta resistenza (acciaio rapido alto legato) non è consentito, poiché questo tipo di acciaio è duro e fragile. Pericolo di lesioni causato dalla rottura della lama della sega e dalla proiezione di pezzi di lama.
- Dell'impiego conforme alla destinazione d'uso fanno parte anche il rispetto delle istruzioni per l'uso, per la manutenzione e riparazione indicate dal fabbricante e l'osservanza delle avvertenze di sicurezza contenute nelle istruzioni per l'uso.
- Durante l'utilizzo, attenersi inoltre alle norme antinfortunistiche in vigore, nonché a tutte le altre norme di sicurezza tecnica e di medicina del lavoro comunemente accettate.
- Qualsiasi altro impiego è considerato non conforme. Il fabbricante non è responsabile di nessun tipo di danno conseguente all'impiego non conforme alla destinazione d'uso - il rischio è esclusivamente dell'utente.
- Il costruttore declina inoltre ogni responsabilità per i danni di qualsiasi genere che dovessero risultare da modifiche alla sega apportate in proprio dall'utente.
- L'apparecchio deve essere preparato, utilizzato e sottoposto a manutenzione solo da persone che abbiano acquisito familiarità con esso e siano a conoscenza dei rischi connessi. Gli interventi di riparazione devono essere eseguiti solo dai nostri tecnici oppure dai centri di assistenza da noi consigliati.
- Non usare la macchina in ambienti a rischio di esplosione.
- Rimuovere scrupolosamente le parti metalliche (aghi, ecc.) dal materiale da segare.

Rischi residui

Anche in caso di utilizzo conforme e nonostante l'osservanza di tutte le norme di sicurezza pertinenti, potrebbero comunque sussistere dei rischi residui dovuti alla costruzione specifica per la finalità d'uso prevista.

I rischi residui possono essere ridotti al minimo attenendosi scrupolosamente a tutte le norme di sicurezza e usando l'apparecchio in modo conforme alla finalità d'uso.

Attenzione e cautela riducono il rischio di lesioni alle persone e danni alle cose.

- Pericolo di lesioni alle dita e alle mani a causa dell'utensile (lama della sega) o del pezzo.** Pertanto indossare guanti (ad esempio per la sostituzione della lama della sega).



- Non rimuovere trucioli con lama in movimento: pericolo di lesioni.** Rimuovere i trucioli solo con lama della sega e gruppo sega (motore) fermi.
- Lesioni a causa della proiezione di parti dei pezzi.
- Contraccolpo del pezzo o di sue parti.
- Rottura e proiezione della lama della sega.
- Mettere in funzione la macchina solo con i dispositivi di protezione completi e correttamente montati; sulla macchina non modificare nulla che potrebbe compromettere la sicurezza.
- Emissione di polveri di legno nocive per la salute.** Indossare una maschera antipolvere.
- Pericolo dovuto alla corrente, in caso di utilizzo di conduttori di collegamento elettrici non a norma.
- Contatto con parti sotto tensione in caso di componenti elettrici aperti.
- Danni all'udito in caso di lavori di lunga durata senza apposite protezioni.

Nonostante tutte le contromisure adottate, potrebbero comunque venirsi a creare dei chiari rischi residui.

Utilizzo sicuro

 **L'utilizzo non conforme delle macchine per la lavorazione del legno può comportare pericoli. Se vengono utilizzati utensili elettrici, è necessario seguire le norme di sicurezza fondamentali al fine di escludere rischi di incendio, scosse elettriche e lesioni personali.**

Prima della messa in funzione di questi utensili, leggere e osservare pertanto le seguenti norme e le norme antinfortunistiche della società di assicurazione contro gli infortuni ovvero le norme di sicurezza in vigore nei singoli paesi. In questo modo è possibile proteggere se stessi e gli altri contro il rischio di contusioni.

-  Consegnare le norme di sicurezza a tutte le persone chiamate ad operare con la macchina.
-  Conservare le presenti norme di sicurezza in buono stato.

Prima dell'uso, acquisire familiarità con l'apparecchio facendo riferimento alle istruzioni per l'uso.

- Agire con la massima attenzione. Prestare attenzione a quanto si sta per fare. Lavorare con coscienza. Non utilizzare l'apparecchio se si è stanchi o sotto l'influsso di droghe, alcool o medicinali. Un momento di disattenzione durante l'uso dell'apparecchio potrebbe infatti causare lesioni serie.**

- Evitare di assumere posizioni anomale. Accertarsi di avere una posizione stabile e mantenere in ogni momento l'equilibrio. Non sporgersi in avanti.
- Indossare indumenti di lavoro appropriati:
 - non indossare indumenti ampi o gioielli che potrebbero incastrarsi nelle parti mobili
 - scarpe antiscivolo
 - una retina per raccogliere i capelli lunghi
- Indossare dispositivi di protezione individuale:
 - cuffie di protezione (il livello di pressione acustica sul posto di lavoro supera generalmente gli 85 dB (A))
 - paio di occhiali di protezione
 - guanti durante la sostituzione della lama della sega
- Azionare la sega solo su un fondo
 - stabile
 - piano
 - antiscivolo
 - esente da vibrazioni
- Se la sega viene collegata a un impianto di aspirazione trucioli:
 - quantità d'aria necessaria 1150 m³/h
 - depressione del manicotto di aspirazione 1160 pa ad una velocità dell'aria di 20 m/s
 - accendere l'impianto di aspirazione prima di iniziare la lavorazione.
- Tenere la zona di lavoro in ordine! Il disordine potrebbe causare incidenti.
- Tenere in considerazione gli influssi ambientali:
 - non esporre la macchina alla pioggia
 - non usare l'apparecchio in ambienti umidi o bagnati;

- garantire un'illuminazione adeguata.
- non utilizzare la macchina vicino a liquidi o gas infiammabili.
- Non lasciare mai la sega incustodita.
- Attenersi alle disposizioni nazionali e all'età minima dell'utente dell'apparecchio da esse eventualmente indicata.
- Tenere lontane eventuali altre persone.

L'operatore è responsabile nei confronti di terzi nella zona di lavoro.

Non lasciare che altre persone, in particolare i bambini, tocchino l'utensile o il cavo.

Tenere queste persone lontane dalla zona di lavoro.

- Durante il lavoro di taglio mettersi lateralmente rispetto alla zona di pericolo (lama).
- Iniziare il taglio solo quando la lama della sega ha raggiunto il numero di giri necessario.
- Non sovraccaricare la macchina! Si lavora al meglio e nella massima sicurezza nel campo di potenza specificato.
- Usare la sega circolare solo con tutti dispositivi di protezione perfettamente montati.
Impiegare il cuneo divisore accluso. La regolazione del cuneo divisore è illustrata alla foto 40.
- Sostituire l'inserito in caso di fessura di taglio spostata.
- Non utilizzare lame incrinata o la cui forma sia stata modificata.
- Utilizzare solo lame affilate, visto che le lame consumate non solo aumentano il rischio di contraccolpi, ma sovraccaricano anche il motore.
- Non utilizzare lame di seghe in acciaio ad alta resistenza (HSS), in quanto questo tipo di acciaio è duro e fragile; possono essere utilizzati solo utensili conformi alla norma EN 847-1.

 L'impiego di altri utensili e accessori potrebbe implicare il pericolo di infortuni per l'utilizzatore.

Verificare che la lama della sega corrisponda alle misure indicate in "Scelta della lama" e sia adatta al materiale del pezzo.

- Segare sempre e soltanto un pezzo alla volta. Non segare mai diversi pezzi contemporaneamente o pezzi singoli raggruppati in una fascina. Sussiste il pericolo che i singoli pezzi vengano afferrati dalla lama della sega in modo incontrollato.
- Assicurarsi che i pezzi tagliati non vengano afferrati dalla corona dentata della lama e che non vengano proiettati lontano.
- Non utilizzare la sega per scopi diversi da quelli previsti (vedere "Utilizzo conforme alla finalità d'uso").
- Prima di segare rimuovere tutti i chiodi e gli oggetti metallici dal pezzo.
- Assicurarsi che il pezzo non contenga cavi, funi, spaghi o simili.
- Segare solo pezzi di dimensioni tali da consentirne il blocco sicuro durante il lavoro.
- Tagliare solo legno di 15 cm di spessore massimo.
- Per il taglio trasversale di legno in tronchi è necessario assicurare il pezzo contro possibili rotazioni mediante una maschera per la foratura o un dispositivo di appoggio. Usare una lama adatta al taglio trasversale.
- Per il taglio longitudinale di pezzi stretti (distanza tra lama e battuta parallela inferiore a 120mm), impiegare l'asta di spinta.
- Mantenere sempre una distanza di sicurezza sufficiente rispetto alla lama della sega.
- La sega continua a girare. Attendere l'arresto completo della lama prima di rimuovere schegge, trucioli e residui.
- Non frenare la lama della sega premendo lateralmente.
- Non rimuovere le schegge, i trucioli e i residui con le mani dalla zona di pericolo della lama della sega.
- Rimuovere i residui di taglio (in base alle esigenze) dalla macchina per non compromettere la sicurezza sul posto di lavoro. Lo stesso vale per i trucioli. La linea di evacuazione dei trucioli deve essere mantenuta libera.
- Spegnerla macchina e disinserire la spina di alimentazione dalla presa nei seguenti casi:
 - interventi di riparazione
 - interventi di manutenzione e pulizia
 - Eliminazione di anomalie (tra cui la rimozione di schegge incastrate)
 - Controlli dei conduttori di collegamento per accertarsi che non siano aggrovigliati o danneggiati;
 - Trasporto della macchina
 - Sostituzione della lama della sega
 - Abbandono (anche per interruzioni di breve durata)

- Curare la macchina con grande attenzione:
 - conservare gli utensili affilati e puliti per poter lavorare meglio e con maggiore sicurezza.
 - Attenersi alle norme di manutenzione e alle istruzioni per il cambio utensile.
 - mantenere le maniglie asciutte e libere da olio e grasso.
- Controllare se la macchina presenta danneggiamenti:
 - Prima di riutilizzare la macchina, è necessario verificare attentamente se le protezioni funzionano in modo corretto e secondo le disposizioni.
 - Controllare se le parti mobili funzionano in modo ottimale senza bloccarsi o se vi sono delle parti danneggiate. Per assicurare un funzionamento ottimale della sega, tutte le parti devono essere montate in modo corretto e soddisfare tutte le condizioni previste.
 - Le protezioni e le parti danneggiate devono essere riparate o sostituite a regola d'arte da parte di un'officina specializzata autorizzata, a meno che le istruzioni per l'uso non prevedano qualcosa di diverso.
 - Sostituire le etichette di sicurezza danneggiate o illeggibili.
- Non lasciare inserita alcuna chiave per utensili!
Prima dell'accensione, controllare sempre che la chiave e gli utensili di regolazione siano stati rimossi.
- Conservare i dispositivi inutilizzati in un luogo asciutto e chiuso lontano dalla portata dei bambini.

Sicurezza elettrica

- Esecuzione dei conduttori di collegamento conformemente a IEC 60245 (H 07 RN-F) con una sezione dei fili di almeno
 - 1,5 mm² nei cavi aventi una lunghezza **fino a** 25 m
 - 2,5 mm² nei cavi aventi una lunghezza **superiore a** 25 m
- I conduttori di collegamento lunghi e sottili producono una caduta di tensione. Il motore non raggiunge più la sua potenza massima e il funzionamento dell'apparecchio viene ridotto
- Le spine e le prese volanti sui conduttori di collegamento devono essere in gomma, PVC morbido o altro materiale termoplastico della stessa consistenza meccanica o rivestite con questo materiale.
- L'utente deve proteggere se stesso dalle scariche elettriche. Evitare il contatto di parti del corpo con componenti a massa.
- La presa a innesto del conduttore di collegamento deve essere protetta da spruzzi d'acqua.
- In caso di utilizzo di una bobina per cavi, svolgere completamente il cavo.
- Non utilizzare il cavo per scopi per i quali non sia adatto. Proteggere il cavo da calore, olio e bordi affilati. Non utilizzare il cavo per disinserire la spina dalla presa.
- Controllare regolarmente il cavo della sega e farlo sostituire da un tecnico specializzato se presenta danneggiamenti.
- Durante la posa dei conduttori di collegamento assicurarsi che non siano danneggiati, schiacciati o rotti e che il connettore non sia umido.
- Controllare regolarmente i cavi di prolunga e sostituirli quando sono danneggiati.
- Non utilizzare conduttori di collegamento difettosi.
- All'aperto utilizzare solo cavi di prolunga appositamente omologati e contrassegnati in modo adeguato.
- Non utilizzare collegamenti elettrici provvisori.
- Non cavallottare mai i dispositivi di protezione né metterli fuori servizio.
- Collegare l'apparecchio con l'interruttore di sicurezza per correnti di guasto (30 mA).

 Il collegamento elettrico o le riparazioni sulle parti elettriche della macchina devono essere seguiti da un elettricista autorizzato o da uno dei nostri centri di assistenza. Attenersi alle disposizioni locali, in particolare in merito alle misure di sicurezza.

 Le riparazioni su altri componenti della macchina devono essere eseguite dal costruttore o da uno dei suoi centri di assistenza.

 Utilizzare soltanto pezzi di ricambio originali. L'utilizzo di pezzi di ricambio e di accessori diversi potrebbe causare incidenti per l'utente. Il costruttore declina ogni responsabilità per i danni da ciò risultanti.

Preparazione alla messa in funzione

i Per garantire un funzionamento ottimale della macchina, attenersi alle norme indicate.

- Posizionare la macchina in un luogo che soddisfi le seguenti condizioni:
 - all'aperto
 - antisdrucchiolo
 - resistenza alle vibrazioni
 - piano
 - esente da rischi di inciampo
 - rapporti di luce sufficienti
- Prima dell'uso controllare sempre:
 - se i cavi presentano dei difetti (strappi, tagli, ecc.)
⚠ non usare mai cavi difettosi;
 - lo stato ineccepibile della protezione lama;
 - la posizione del cuneo divisore (vedi foto 40)
 - lo stato perfetto della lama
 - se l'asta di spinta è a portata di mano
- Non usare lame danneggiate o deformate
- Non utilizzare lame in HSS (acciaio superrapido)
- Durante il lavoro di taglio mettersi lateralmente rispetto alla zona di pericolo (lama).

Messa in funzione

Controllo dei dispositivi di sicurezza

(prima di ogni messa in funzione):

- Sollevare e abbassare la cappa di protezione onde accertarsi che si muova liberamente. In posizione di riposo deve coprire per intero la lama della sega e poggiare sulla piastra del banco della sega. (Vedere anche "Possibili guasti".)
- Attivazione/disattivazione interruttore
Non utilizzare apparecchi il cui interruttore sia difficile da attivare e disattivare. Gli interruttori danneggiati devono essere immediatamente riparati o sostituiti da un elettricista.
- Freno
La lama della sega deve fermarsi entro 10 secondi, dalla disinserzione. Se questo tempo viene superato significa che il freno è difettoso. Far riparare dal fabbricante o dalle ditte autorizzate da quest'ultimo.
- Asta di guida ⇒ sostituire le aste di guida difettose con aste nuove.

Senso di rotazione della lama

i Accertarsi che il senso di rotazione della lama corrisponda sempre a quello indicato sulla cappa di protezione (15) ↓.



Con i motori trifase, è possibile invertire il senso di rotazione. A questo scopo inserire un cacciavite nell'apposita fessura sul collare della presa e con una leggera pressione, girando verso sinistra o verso destra, regolare il senso di rotazione corretto.

Scelta della lama

⚠ ⇒ Osservare lo spessore del cuneo divisore "S", inciso sul lato del cuneo divisore.

Il cuneo divisore non deve essere più stretto del corpo della lama e non deve essere più spesso della larghezza della sua fessura di taglio.

Il diametro minimo e massimo della lama sono indicati sulla targhetta dell'apparecchio.

Non utilizzare lame il cui numero di giri massimo indicato (vedere dicitura sulle lame della sega) sia inferiore al numero di giri del motore (vedere Dati tecnici)

i Allacciamento alla rete

Confrontare la tensione indicata sulla targhetta dell'apparecchio con quella dell'alimentazione, p. es. 230 V, e collegare la sega ad una presa dotata di collegamento secondo le prescrizioni.

- Motore con corrente alternata.
Impiegare prese schuko (con messa a terra), tensione di rete 230 V con interruttore differenziale (interruttore a corrente di guasto 30 mA).
- Motore trifase
impiegare prese CEE, a tre poli +N +PE, tensione a 380 o 400 V con interruttore differenziale (interruttore a corrente di guasto 30 mA).

I cavi di collegamento o di prolunga dovranno essere conformi a DIN 57 282 (H 07 RN-F) con una sezione minima dei conduttori di:

- 1,5 mm per cavi fino a 25 m di lunghezza
- 2,5 mm per cavi oltre i 25 m di lunghezza.

i Protezione: 16 A inerte

L'interruttore di accensione/spengimento

Accensione



- Aprire il coperchio dell'interruttore
- Premere il pulsante verde (I)



In caso di assenza di corrente, l'apparecchio si spegne automaticamente.
Per riaccenderlo, premere prima il pulsante rosso (O), poi di nuovo quello verde (I).

Spegnimento



Premere il pulsante rosso (O) o il pulsante rosso della copertura gialla dell'interruttore.

Versione per corrente alternata (230 V)



Versione per corrente trifase (400 V)

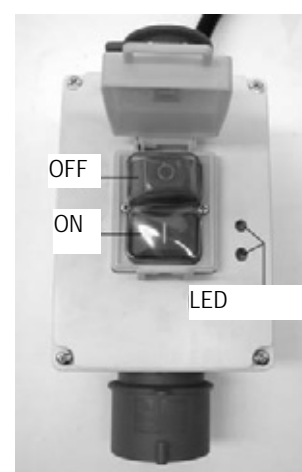

LED

LED accesi

→ Motore acceso – la lama gira

LED spenti

→ Motore spento – la lama non gira.

Solo un LED è acceso:

- 1) Guasto di una fase della rete: far controllare immediatamente il cavo di alimentazione da un elettricista.
- 2) Gruppo LED (361642) difettoso: far sostituire immediatamente da un elettricista.

Utilizzo della sega

! Non mettere in funzione l'apparecchio senza avere prima letto le presenti istruzioni per l'uso, avere osservato tutte le norme specificate e avere montato l'apparecchio nel modo descritto!

! Prima di procedere a modifiche o regolazioni della sega (per es., sostituzione della lama, ecc.)

- Spegner l'apparecchio
- Attendere l'arresto della lama della sega
- Disinserire la spina di alimentazione

! Prestare inoltre attenzione ai seguenti punti importanti:

- Portarsi al di fuori della zona di pericolo.
- Segare il pezzo con pressione costante.
- Non rimuovere mai le schegge, i trucioli e simili con le mani; rimuoverli solo quando la lama della sega è ferma.

! In ogni caso rispettare tutte le norme di sicurezza.

Istruzioni di lavoro

L'arresto longitudinale è regolabile in continuo nella direzione della freccia. Il blocco dell'arresto longitudinale avviene mediante la leva eccentrica. Sblocco: spingere la leva in direzione della sega. Blocco: spingere la leva in direzione opposta



Applicazione della prolunga del banco

Sollevare la prolunga del tavolo. Spingere la prolunga nella direzione della freccia, quindi abbassarla. Fare attenzione a che la prolunga sia correttamente agganciata.

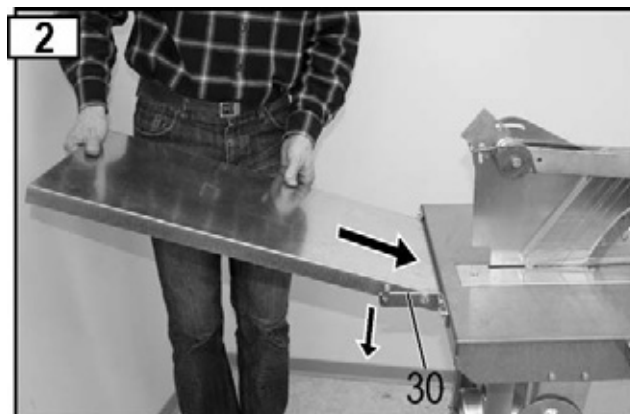

Taglio longitudinale di massello

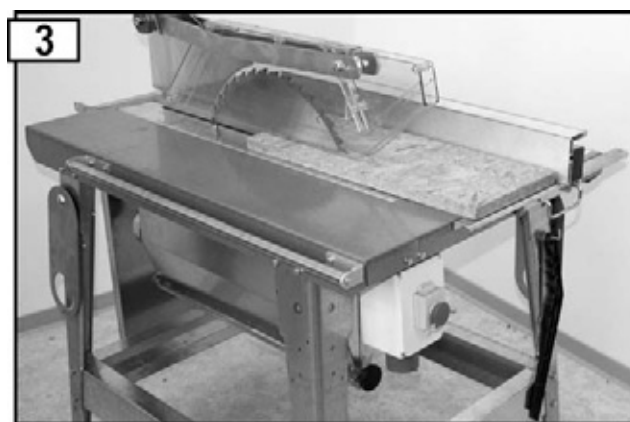

Guida parallela come guida per tagli trasversali

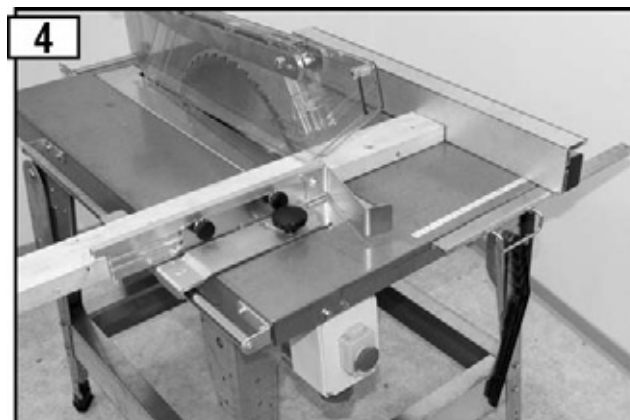

Taglio a cuneo con l'apposita guida di arresto

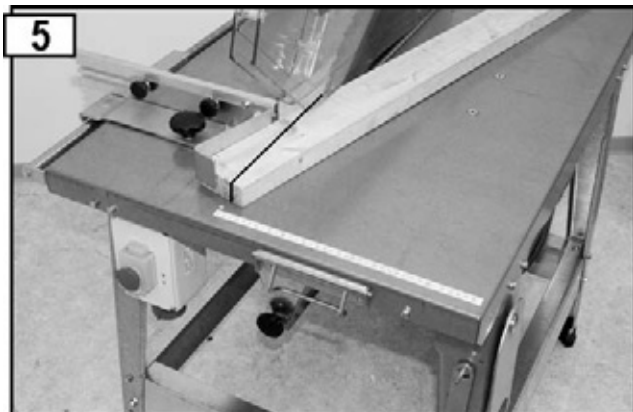

Uso dell'asta di guida



Uso della guida trasversale mobile

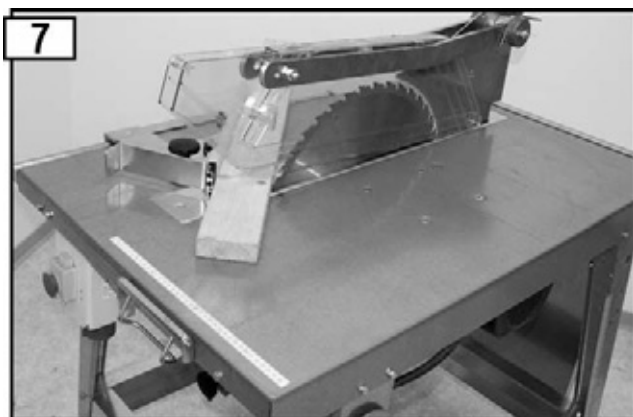

Collegamento di un dispositivo per l'aspirazione dei trucioli



Fessura espulsione trucioli chiusa (funzionamento con dispositivo per l'aspirazione dei trucioli)

Per l'aspirazione dei trucioli è possibile collegare la sega a un apposito dispositivo. (\varnothing manicotto di aspirazione: 100 mm). Collegare la lamiera di chiusura alla fessura di espulsione dei trucioli e avvitare mediante vite a stella.

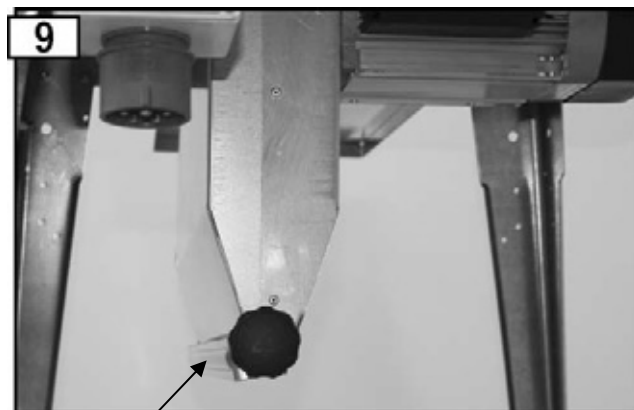

Fessura espulsione trucioli aperta (funzionamento senza dispositivo per l'aspirazione dei trucioli)

Manutenzione e pulizia



Prima di ogni intervento di manutenzione e pulizia

- Spegner l'apparecchio
- Attendere l'arresto della lama della sega
- Disinserire la spina di alimentazione

Gli interventi di manutenzione e pulizia più approfonditi rispetto a quelli descritti nel presente capitolo devono essere effettuati esclusivamente dal servizio di assistenza.

I dispositivi di protezione rimossi per la manutenzione e la pulizia devono essere rimontati e controllati come prescritto.

Utilizzare solo pezzi originali. Pezzi diversi potrebbero causare danni e lesioni imprevedibili.

Pulizia

i Per garantire la funzionalità della sega, prestare attenzione a quanto segue:

- Non spruzzare acqua sull'apparecchio.
- Rimuovere i trucioli e la polvere solo con una spazzola o un aspirapolvere.
- Pulire e oliare **periodicamente** tutte le parti mobili (ad es. supporto cappa di protezione). Fig. 10

i **Non utilizzare mai grasso!**

i Utilizzare ad esempio olio per macchine da cucire, olio idraulico fluido o spruzzi d'olio ecologico.

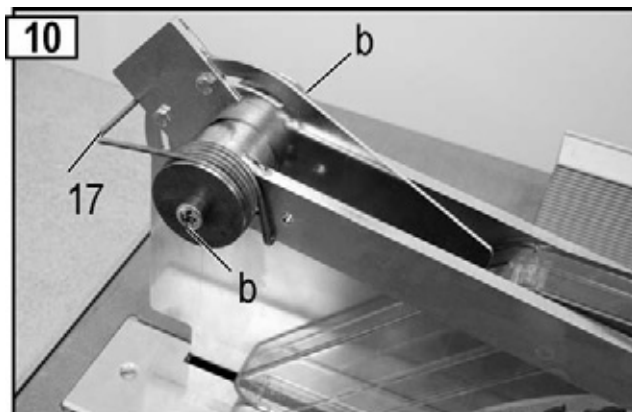

- Assicurarsi che la lama della sega sia inossidabile e priva di resina.
- Eliminare i **residui di resina** dalla superficie del piano del banco.

i I residui di resina possono essere rimossi con un comune spray per la manutenzione e la cura.

- La lama della sega è un componente soggetto a usura che si consuma con un utilizzo prolungato o frequente.

🔧 Sostituire quindi la lama della sega o farla affilare.

Manutenzione

🔧 Sostituzione della lama della sega



Prima di sostituire la lama della sega, disinserire la spina di alimentazione.

⚠️ **Pericolo di taglio!** La lama è pesante e può essere scivolosa. Indossare guanti durante la sostituzione della lama della sega.

- Non utilizzare lame in acciaio superrapido HSS.
- Non utilizzare lame incrinata o la cui forma sia stata modificata.
- Scartare le lame che presentano incrinature (la riparazione non è consentita).
- Utilizzare solo lame della sega affilate.
- L'affilatura della lama della sega è consentita solo a personale tecnico. Attenersi strettamente a quanto segue: assicurarsi che siano soddisfatti i requisiti di bilanciamento degli utensili in conformità a EN 847-1:2005+A1:2007 6.2.3.2.

⚠️ **Pericolo di ustioni!** Subito dopo il taglio, la lama è ancora calda.

1. Ribaltare la cappa di protezione (15) all'indietro.
2. Allentare le viti dell'inserto del banco (6) e spingerlo all'indietro.

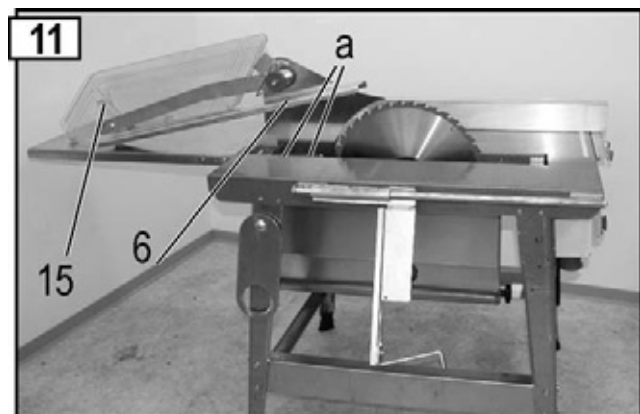

3. Inserire il perno (33) nell'albero motore e allentare il dado di serraggio (28). (**⚠️** Filettatura sinistra)

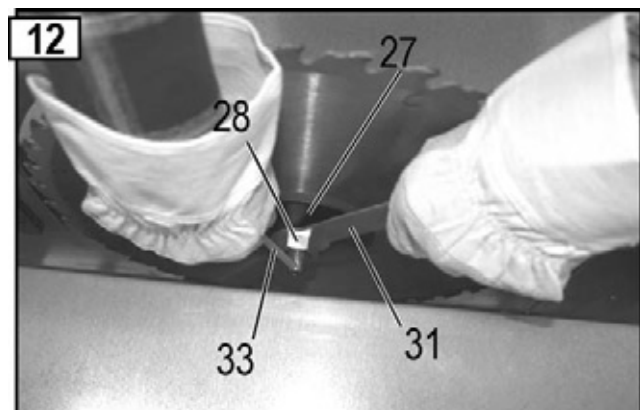

4. Ora è possibile rimuovere la flangia anteriore della lama (27) e la lama (26).

5. **i** Pulire le flangie della lama.
6. Inserire una lama nuova o affilata.

i Controllare il senso di rotazione corretto della lama della sega: la freccia sulla lama e la freccia sulla cappa di protezione devono essere rivolte nella stessa direzione!

7. Reinscrivere la flangia anteriore della lama.
8. Serrare nuovamente il dado di bloccaggio (28).
9. Fissare l'inserto del banco (6).
10. Ribaltare la cappa di protezione (15) riportandola nella posizione iniziale.



🔧 Sostituzione dell'inserto del banco



Prima della sostituzione dell'inserto del banco disinserire la spina di alimentazione.

⚠️ Sostituire un inserto del banco consumato o danneggiato.

1. Ribaltare la cappa di protezione (15) all'indietro.
2. Allentare le viti dell'inserto del banco (8) e spingerlo all'indietro.
3. Togliere i 2 dadi (a) e rimuovere il cuneo (12) e la cappa di protezione.
4. Inserire un nuovo inserto del banco (6).
5. Fissare il cuneo mediante la cappa di protezione (per le regolazioni del cuneo vedere figura 13).
6. Fissare l'inserto del banco (6).
7. Ribaltare la cappa di protezione (15) riportandola nella posizione iniziale.

Regolazioni del cuneo

Controllare la regolazione del cuneo dopo ogni sostituzione della lama della sega e dell'inserto del banco .

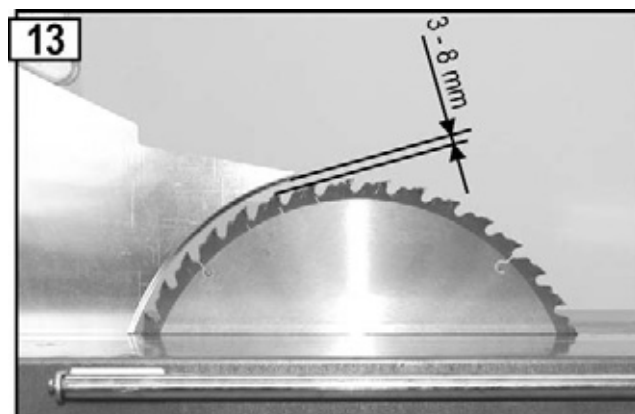

Trasporto



Prima di ogni trasporto:

- Spegner l'apparecchio
- Attendere l'arresto della lama della sega
- Disinserire la spina di alimentazione
- Gli accessori come gli arresti devono essere fissati o serrati saldamente alla macchina.



Magazzinaggio



Spina di alimentazione

- Conservare i dispositivi inutilizzati in un luogo asciutto e chiuso lontano dalla portata dei bambini.
- Prima di un periodo di conservazione di lunga durata prestare attenzione a quanto segue per prolungare il ciclo di vita della sega e garantire un facile azionamento della stessa:
 - Effettuare una pulizia di fondo.
 - Trattare tutte le parti mobili con un olio ecologico.

Non utilizzare mai grasso!

Garanzia

Si prega di fare riferimento alla dichiarazione di garanzia allegata.

Possibili guasti



Prima di rimuovere qualsiasi guasto

- Spegner l'apparecchio
- Attendere l'arresto della lama della sega
- Disinserire la spina di alimentazione

Dopo la rimozione di qualsiasi guasto, mettere nuovamente in funzione e controllare tutti i dispositivi di protezione.

| Guasto | Possibile causa | Eliminazione |
|--|--|--|
| La macchina non si avvia dopo l'accensione | <ul style="list-style-type: none"> • Assenza di corrente • Cavo di prolunga difettoso • Motore o interruttore difettosi | <ul style="list-style-type: none"> • Controllare il fusibile • Controllare il cavo, non riutilizzare i cavi difettosi • Far controllare o far riparare da un elettricista autorizzato il motore o l'interruttore, oppure farli sostituire con pezzi di ricambio originali |
| La lama della sega si blocca durante il taglio | <ul style="list-style-type: none"> • La lama della sega è consumata • Avanzamento eccessivo | <ul style="list-style-type: none"> • Sostituire la lama della sega (26) • Lasciare raffreddare il motore e continuare a lavorare con una pressione ridotta |
| Macchie di bruciatura sui punti di taglio | <ul style="list-style-type: none"> • La lama della sega è consumata | <ul style="list-style-type: none"> • Sostituire la lama della sega. |
| La sega vibra | <ul style="list-style-type: none"> • Lama della sega deformata • Lama della sega non montata correttamente | <ul style="list-style-type: none"> • Sostituire la lama della sega. • Fissare correttamente la lama della sega |
| Azione frenante insufficiente (tempo di frenata < 10 sec.) | <ul style="list-style-type: none"> • Freno motore difettoso • Disco del freno consumato | <ul style="list-style-type: none"> • Far controllare o far riparare da un elettricista autorizzato il motore o l'interruttore, oppure farli sostituire con pezzi di ricambio originali |
| Il motore non è abbastanza potente e si surriscalda | <ul style="list-style-type: none"> • 2. fase nei motori trifase • cavo di prolunga troppo lungo o sezione del cavo troppo piccola • lama non affilata | <ul style="list-style-type: none"> • far controllare i fusibili e i cavi di alimentazione da un elettricista • vedi capitolo Messa in esercizio • far riaffilare la lama o sostituirla |
| La cappa di protezione non si muove liberamente | <ul style="list-style-type: none"> • Collegamento a vite troppo stretto | <ul style="list-style-type: none"> • Allentare il collegamento a vite, finché la cappa di protezione non si muove liberamente (fig. 10) |

Dati tecnici

| Tipo | BTU 450 | |
|---|------------------------------------|------------------------|
| Tensione di rete | 230 V~ | 400 V 3~ |
| Frequenza di rete | 50 Hz | |
| Potenza motore P1 | 3,0 kW - S 6 - 40 % | 4,4 kW - S 6 - 40 % |
| Potenza motore ceduta P2 | 2,2 kW - S 6 - 40 % | 3,5 kW - S 6 - 40 % |
| Numero di giri a vuoto | 2698 min ⁻¹ | 2790 min ⁻¹ |
| Lama in metallo duro | Ø 450 x 2,8/3,8 x Ø 30 mm 40 dents | |
| Diametro della lama - Ø max./min. | 445 - 450 mm | |
| Profondità di taglio | Ca. 150mm | |
| Dimensioni banco | 1000 x 660 mm | |
| Altezza banco | 850 mm | |
| Peso | Ca. 90 kg | |
| Larghezza degli elementi della guida per il cuneo | 12 mm | |
| Cuneo: larghezza dell'apertura della guida | 12,1 mm | |
| Spessore | 3 mm | |
| Ø collegamento per manicotto di aspirazione | 100 mm | |
| Fusibile di alimentazione | 16 A inerte | |
| Categoria di protezione | IP 54 | |

Descrizione dell'apparecchio / Pezzi di ricambio

| Posizione | N. ordinazione | Denominazione |
|-----------|----------------|--------------------------------------|
| 1 | 361685 | Piano banco della sega |
| 2 | 361622 | Gamba del banco |
| 3 | 360104 | Piedino ad incastro |
| 4 | 361691 | Profilato lungo |
| 5 | 361690 | Profilato corto |
| 6 | 361025 | Inserto banco |
| 7 | 361026 | Golfare |
| 8 | 361109 | Gancio attrezzi |
| 9 | 361722 | Cassetta raccolta trucioli |
| 10 | 361157 | Raccordo di aspirazione |
| 11 | 361162 | Lamiera di chiusura |
| 12 | 361694 | Cuneo divisore |
| 13 | 361634 | Supporti cappa compl. |
| 14 | 361703 | Comando |
| 15 | 361625 | Protezione lama |
| 16 | 360528 | Dispositivo di bloccaggio |
| 17 | 361702 | Molla di torsione doppia |
| 18 | 361735 | Arresto longitudinale senza riga a T |
| 19 | 361680 | Riga a T (alluminio) |
| 20 | 361684 | Guida di arresto |
| 21 | 360005 | Angolare di arresto compl. |
| 22 | 361313 | Listello di battuta |
| 23 | 361314 | Guida di arresto per taglio a cuneo |
| 24 | 361682 | Supporti |
| 25 | 361687 | Albero guida |
| 26 | 360213 | Lama della sega in metallo duro |
| 27 | 361635 | Flangia lama - anteriore (fig. 12) |

| Posizione | N. ordinazione | Denominazione |
|-----------|----------------|--|
| 28 | 391035 | Dado di bloccaggio M 20, LH (fig. 12) |
| 29 | 362503 | Prolunga banco |
| 30 | 362506 | Staffa perno sx per prolunga banco (fig. 2) |
| | 362505 | Staffa perno dx per prolunga banco |
| 31 | 361112 | Chiave poligonale SW 30/19 (fig. 12) |
| 32 | 361110 | Asta di spinta |
| 33 | 361111 | Spina di bloccaggio (spina di manovra) (fig. 12) |
| | 361641 | Motore (corrente trifase) |
| | 361637 | Motore (corrente alternata) |
| | 360874 | Zoccolo (corrente trifase) |
| | 360145 | Zoccolo (corrente alternata) |

Ricambi

Rilevare i ricambi dal relativo disegno e dalla distinta.

Ordinare i ricambi:

⇒ La fonte di acquisto è il fabbricante

⇒ Dati necessari all'ordinazione:

- tipo di apparecchio
- no. apparecchio
- no. ricambio
- denominazione del ricambio
- quantità desiderata

Esempio: tipo BTU 450, no. apparecchio 4128, 360213 lama della sega in metallo duro, 1 pezzo

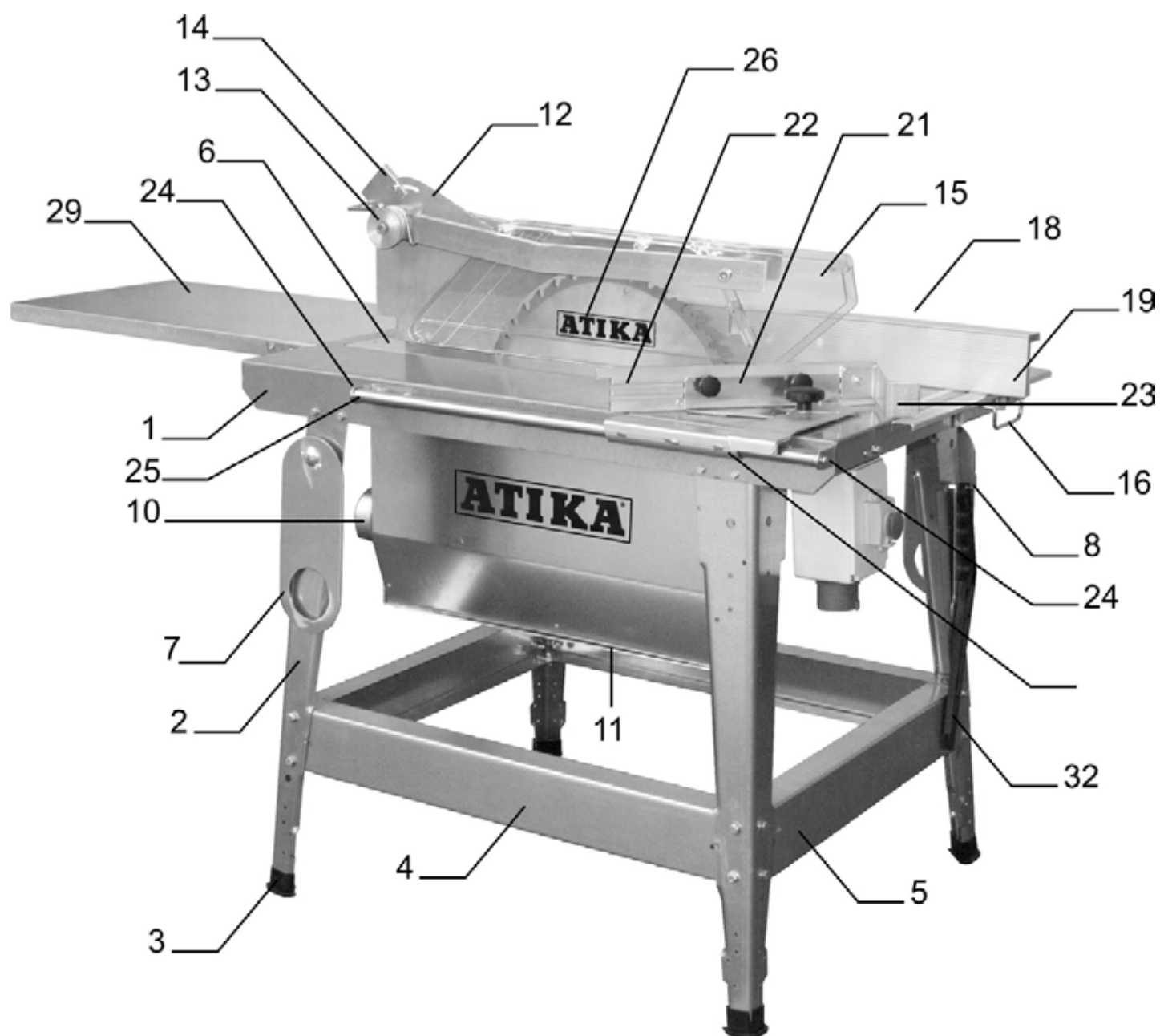



U mag het apparaat niet in bedrijf nemen, voordat U deze bedieningsaanwijzing heeft gelezen, alle instructies hebt gevolgd en het apparaat volgens de beschrijving heeft gemonteerd.

Bewaar deze bedieningsaanwijzing voor alle toekomstige toepassingen.

Inhoud

| | |
|---|----|
| EG-Conformiteitsverklaring | 51 |
| Leveringsomvang | 51 |
| Geluidskenmerken | 51 |
| Bedrijfstijden | 51 |
| Symbolen: apparaat | 51 |
| Symbolen: bedieningshandleiding | 52 |
| Reglementaire toepassing | 52 |
| Restrisico's | 52 |
| Veilig werken | 52 |
| Vorbereidingen voor ingebruikname | 54 |
| Ingebruikname | 54 |
| Werken met de zaag | 55 |
| Onderhoud en reiniging | 56 |
| Zaagbladwissel | 56 |
| Tafelinzet vervangen | 57 |
| Transport | 57 |
| Opslag | 57 |
| Garantie | 57 |
| Storingen | 58 |
| Technische gegevens | 58 |
| Beschrijving van het apparaat / Reserveonderdelen | 59 |

EG-Conformiteitsverklaring

volgens de richtlijn van de raad 2006/42/EG

Hiermede verklaren wij

ATIKA GmbH & Co. KG
Schinkelstraße 97
59227 Ahlen – Germany

in uitsluitende verantwoordelijkheid, dat het product **Baukreissäge (Bouwcirkelzaag) type BTU 450**
Serienummer: zie laatste pagina

aan de bepalingen van de boven vermelde EG-richtlijnen alsook aan de bepalingen van de volgende verdere richtlijnen beantwoordt:
2004/108/EG, 2000/14/EG, 2006/95/EG

De volgende geharmoniseerde normen werden toegepast:

EN 60204-1:2006; EN 1870-1:2007+A1:2009; EN 55014-1:2006;
EN 55014-2:1997+A1; EN 61000-3-2:2006; EN 61000-3-11:2000

Conformiteit-beoordeling-procedures: 2000/14/EG - Aanhangsel V
gemeten geluidsniveau $L_{WA} = 106,3$ dB(A)
gegarandeerd geluidsniveau $L_{WA} = 110$ dB(A)

EG-modelkeuring uitgevoerd door:

Fachausschuss Holz – Vollmoellerstraße 11 – 70563 Stuttgart – Nr.: 0392
certificaat nr.: HO 101119

Bewaring van de technische documenten:

ATIKA GmbH & Co. KG – Technisch kantoor – Schinkelstr. 97
59227 Ahlen – Germany

Ahlen, 21.05.2010

A. Pollmeier, bedrijfsleiding

Leveringsomvang

- 1 bouwcirkelzaag
- 1 Langsaanslag (paralelle aanslag)
- 1 Schuifstok
- Montagetoebehoren voor zaagbladwissel
- Bedieningshandleiding



Controleer het apparaat op

- Aanwezigheid van alle onderdelen
- Eventuele transportschade

In het geval van onvolkomenheden dit direct aan uw leverancier melden. Latere reclamaties worden niet in behandeling genomen.

Geluidskenmerken

EN ISO 3744:1995 / EN ISO 11202:1995/AC:1997 /
ISO 7960:1995 aanhangsel A, A.2 b)

Gebruik van de machine als bouwcirkelzaag met standaard zaagblad.

Gegarandeerd geluids-niveau $L_{WA} = 110$ dB(A)

| | | |
|-------------------------------|----------|-----------------------|
| Geluidsdrukpegel bij het werk | Onbelast | $L_{PA} = 86,6$ dB(A) |
| | Belast | $L_{PA} = 94,5$ dB(A) |

Meetonzekerheidsfactor: $K = 4$ dB

De opgegeven waarden zijn emissiewaarden en kunnen niet als veilige werkplekwaarden genomen worden. Hoewel er samenhang tussen emissie- en immisiewaarden is, kan men deze waarden niet gebruiken voor het vaststellen van veiligheidsvoorzieningen tijdens het werk. Deze waarden kunnen sterk beïnvloed worden door verschillende factoren zoals, de tijdsduur, de eigenschappen van de ruimte, andere geluidsbronnen, het aantal machines, andere werkzaamheden in de directe omgeving, enz. De toegelaten waarden kunnen van land tot land verschillen. Deze gegevens zal de gebruiker echter in staat stellen een betere inschatting van de van de gevaren en risico's te maken.





Bedrijfstijden

Houdt alstublieft vóór ingebruikname van het toestel rekening met de landelijke (regionale) voorschriften omtrent de lawaaibeschermtng.

Symbolen: apparaat

| | | | |
|--|---|--|--|
| | Lees voor de inbedrijfstelling de bedieningshandleiding en veiligheidsvoorschriften en neem deze in acht. | | Schakel de motor uit voor reparatie-, onderhouds- en reinigingswerkzaamheden en haal de netstekker uit het contactdoos. |
| | Gehoorsbescherming dragen. | | |
| | Elektrische toestellen behoren niet in de huisafval. Toestellen, toebehoren en verpakking naar een milieuvriendelijk recycling brengen. | | Volgens de Europese Richtlijn 2002/96/EG over oude elektronische apparaten en electronica moeten niet meer bruikbare elektrische toestellen apart worden verzameld en een milieuvriendelijk recycling worden toegevoerd. |

Symbolen: bedieningshandleiding

| | |
|--|---|
|  | Dreigend gevaar of gevaarlijke situatie. Het niet opvolgen van deze aanwijzingen kan schade of verwondingen tot gevolg hebben. |
|  | Belangrijke aanwijzing voor het vakkundig gebruik. Het niet opvolgen van deze aanwijzingen kan storingen aan de machine veroorzaken. |
|  | Gebruikersaanwijzingen. Deze aanwijzingen helpen u de machine optimaal te benutten. |
|  | Montage, gebruik en onderhoud. Hier wordt precies uitgelegd wat u moet doen. |

Reglementaire toepassing

- De bouwregelgeving is uitsluitend voor het langs- en dwarsnijden van massiefhout en compoundstoffen zoals spaanplaten, multiplex en MDF-platen met kwadratische of rechthoekige doorsnede met een dikte/hoogte van max. 150 mm in de open lucht buiten gesloten ruimten onder toepassing van HM-cirkelzaagbladen volgens EN 847-1 gedacht. De diameter van het zaagblad moet tussen 300 en 315 mm liggen.
- Dwarssneden mogen alleen met de aangebrachte dwarsaanslag worden uitgevoerd.
- Er mogen slechts werkstukken worden bewerkt die veilig kunnen worden neergelegd.
- Het toepassen van HSS zaagbladen is niet toegestaan. Deze bladen zijn zeer hard en bros. Hierdoor ontstaat gevaar voor verwonding door breuk en weg geslingerde delen.
- Tot de reglementaire toepassing behoort ook het nakomen van de door de fabrikant voorgeschreven gebruiks-, onderhouds- en reparatie-aanwijzingen en het opvolgen van de veiligheidsaanwijzingen die in de handleiding vermeld worden.
- Men moet zich tevens houden aan de algemeen geldende veiligheid- en gezondheidsvoorschriften en die aanvullende voorschriften van het bedrijf.
- Ieder verder gebruik geldt als niet reglementair. Voor hieruit voortvloeiende schade van welke aard dan ook is de fabrikant niet aansprakelijk: het risico is alleen voor de gebruiker.
- Eigenmachtige verbouwingen aan de machine sluiten een aansprakelijkheid van de fabrikant voor hieruit voortvloeiende schade van eenieder soort uit.
- Deze machine mag alleen voorbereid, gebruikt en onderhouden worden door personen die met de machine vertrouwd zijn en goed ingelicht zijn over de risico's. Reparatiewerkzaamheden mogen alleen via ons resp. door een door ons benoemde servicedienst worden uitgevoerd.
- De machine mag niet in explosieve sfeer worden toegepast.
- Metalen delen (spijkers, nieten, enz.) moeten uit het hout verwijderd worden voordat het gezaagd wordt.

Restrisico's

Ook bij het gebruik volgens de voorschriften zijn er op grond van de constructie voor de toepassing van deze machine nog een aantal restricties.

De restricties kunnen geminimaliseerd worden wanneer de veiligheids-, gebruiks-, gezondheid- en onderhoudsvoorschriften nauwkeurig in acht genomen worden.

Consideratie en voorzichtigheid verminderen het risico van personenletsels en beschadigingen.

- Risico's voor verwonding van de vingers of de hand door het werkstuk of het zaagblad.** Draag vandaar (bv bij de zaagbladwissel) handschoenen.
- Gevaar van verwonding bij het verwijderen van de spanen zo lang zich het zaagblad draait.** Verwijder de spanen eerst nadat het zaagblad en het zaagaggregaat (motor) stilstaan.
- Verwondingen door het wegslingeren van delen.
- Terugslag van het werkstuk of delen hiervan.
- Breuk en wegslingeren van het zaagblad.

- Werk alleen met alle veiligheidsvoorzieningen op de juiste wijze aangebracht en verander niets aan de machine wat de veiligheid in gevaar kan brengen.
- Emissie van voor de gezondheid schadelijke houtstoffen.** Draag vandaar een stofmasker.
- Gevaar door stroom door het niet juist aansluiten van de aansluitdraden.
- Het aanraken van onder spanning staande delen bij geopende elektrische delen.
- Vermindering van het gehoor bij langdurig werken zonder gehoorbescherming.

Verder kunnen er ondanks alle genomen maatregelen niet zichtbare restricties bestaan.

Veilig werken

 **Bij ondeskundig gebruik kunnen houtbewerkings-machines gevaarlijk zijn. Worden elektrowerktuigen toegepast, moeten de principiële veiligheidsvoorzieningen worden opgevolgd om het risico van vuur, elektrische slag en verwondingen van personen uit te sluiten.**

Lees en volg de onderstaande aanwijzingen, de voorschriften ter voorkoming van ongevallen en de algemene veiligheidsvoorschriften op, om u zelf en anderen tegen verwondingen te beschermen.



Geef de veiligheidsvoorschriften aan alle personen, die met deze machine werken, door.



Bewaar deze veiligheidsvoorschriften goed.

- Maak u voor gebruik met het apparaat vertrouwd, met behulp van de gebruiksaanwijzing.**
- Wees oplettend. Let op dat, wat u doet. Ga met verstand te werk. Gebruik het apparaat niet, wanneer u moe bent of onder de invloed van drugs, alcohol of medicamenten staat. Een moment van onoplettendheid bij het gebruik van het apparaat kan tot ernstige verwondingen leiden.**

- Vermijd een abnormale lichaamshouding. Zorg voor een stabiele en uitgebalanceerde houding. Strek u niet vooruit.
- Draag de juiste werkkleding.
 - draag geen wijde kleding of sierraden, ze kunnen worden gegrepen door bewegende delen
 - Geen schoenen met gladde zolen dragen.
 - Bij lang haar een haarnet dragen.
- Draag persoonlijke beschermingsmiddelen:
 - Gehoorbeschermers dragen (het geluidsnivo in de werkplaats komt over het algemeen boven de 85dB (A).
 - Veiligheidsbril
 - Handschoenen bij zaagbladwissel
- GEBRUIK de machine alleen op een
 - stevige
 - vlatke
 - slipvast
 - trillingvrije ondergrond
- Wordt de zaag aan een spanenafzuiginstallatie aangesloten:
 - vereiste luchthoeveelheid 1150 m³/h
 - Onderdruk aan het afzuigstuk 1160 pa bij een luchtsnelheid van 20 m/s
 - De afzuiginstallatie dient te worden ingeschakeld, alvorens de bewerking begint.
- Zorg dat uw werkomgeving in orde is. Rommel kan ongevallen veroorzaken.
- Let op de omgevingsinvloeden:
 - Zet de machine niet in de regen buiten.
 - Gebruik de machine niet in een vochtige of natte omgeving.
 - Zorg voor een goede verlichting.
 - Gebruik de machine niet in de buurt van brandbare vloeistoffen of gassen.
- Laat de machine niet zonder toezicht achter.
- Houdt rekening met de nationale voorschriften die eventueel een leeftijdsbeperking voor de gebruiker van het toestel voorschrijven.

- Hou andere personen op afstand.
De bedieningspersoon is in het werkbereik t.o.v. derden verantwoordelijk. Laat andere personen, in het bijzonder kinderen, het gereedschap of de kabel niet aanraken.
Houdt ze ver van uw werkplek weg.
- Ga tijdens het zagen zijdelings t.o.v. de gevarenzone (zaagblad) bij de zaag staan.
- Begin pas met zagen als het zaagblad op toeren is.
- Overbelast de machine niet. U werkt beter en zeker met de juiste belasting van de machine.
- De cirkelzaag alleen met complete en correct aangebrachte veiligheidsinrichting gebruiken.
De meegeleverde splijtwig moet toegepast worden.
Het in- en bijstellen van de splijtwig is zichtbaar in afb. 40.
- Bij eruit geslagen zaagtussenruimte moet het inzetstuk van de tafel vernieuwd worden.
- Werk niet met gescheurde of vervormde zaagbladen.
- Gebruik alleen scherpe zaagbladen. Stompe zaagbladen verhogen het gevaar van terugslag van het werkstuk en belasten de machine enorm.
- Het toepassen van HSS zaagbladen is niet toegestaan. Deze bladen zijn zeer hard en bros. Hierdoor ontstaat gevaar voor verwonding door breuk en weg geslingerde delen.



Het gebruik van gereedschappen en toebehoren van een ander fabrikaat kan risico's met zich meebrengen.

Let erop dat het zaagblad met de onder „Zaagblad keuze“ vermelde afmetingen overeenstemt en voor het materiaal van het werkstuk geschikt is.

- Zaag steeds enkel één werkstuk. Nooit meerdere werkstukken gelijktijdig of tot een bundel samengevatte afzonderlijke stukken zagen. Er bestaat gevaar, dat afzonderlijke stukken van het zaagblad ongecontroleerd worden gegrepen.
- Zorg ervoor dat de losse delen van het werkstuk niet door het zaagblad geraakt en weg geslingerd kunnen worden
- Gebruik het apparaat niet voor doeleinden voor die het niet is bestemd (zie “Reglementaire toepassing”).
- Verwijder vóór het zagen alle nagels en metalen voorwerpen uit het werkstuk.
- Let erop dat het werkstuk geen kabels, touwen, snoeren of dergelijke omvat.
- Zaag alleen werkstukken met zulke afmetingen die een veilig houden gedurende het zagen mogelijk maken.
- Er mag slechts hout met een maximale dikte van 15 cm worden gesneden.
- Bij het dwarsnijden van rondhout is het noodzakelijk, het werkstuk tegen verdraaien door gebruik van een sjabloon of een houdervoorziening te zekeren. Een voor dwarsneden geschikt zaagblad dient te worden toegepast.
- Bij het lengtezagen van smalle werkstukken (afstand tussen zaagblad en parallelle aanslag kleiner dan 120 mm) de schuifstok gebruiken.
- Houd altijd voldoende afstand tot het zaagblad.
- Het zaagblad loopt na. Wacht tot het zaagblad stil staat, alvorens u splinters, spanen en afval verwijderen.
- Rem het zaagblad niet door zijdelingse druk af.
- Verwijder de spanen, splinters en het afval in de buurt van het zaagblad niet met de handen.
- Verwijder snijresten (overeenkomstig met de vereisten) van de machine, om de veiligheid aan de werkplaats niet te belemmeren. Hetzelfde is ook van toepassing voor zaagsel, de zaagselafvoer moet vrij worden gehouden.
- Schakel de machine uit en neem de stekker uit het stopcontact bij:
 - reparatiewerkzaamheden
 - onderhouds- en reinigingswerkzaamheden
 - verhelpen van storingen (daar hoort ook het verwijderen van vastzittende splinters bij)
 - controle van de aansluitleidingen, of deze verstrengeld of beschadigd zijn
 - transport van de machine
 - het wisselen van het zaagblad
 - het verlaten van de machine (ook voor een korte tijd).
- Onderhoud uw machine zorgvuldig:

- Houdt de werktuigen scherp en schoon, om beter en veilig te kunnen werken.
- Volg de onderhoudsvorschriften en de instructies omtrent voor de werktuigwissel op.
- Hou de handgrepen vrij van vet en olie.
- Onderzoek de machine op eventuele beschadigingen.
 - Voordat de machine verder wordt gebruikt, moet zorgvuldig worden onderzocht of de beschermingsvoorzieningen en licht beschadigde onderdelen foutloos en volgens de voorschriften functioneren.
 - Controleer of alle bewegende delen van de machine goed functioneren en niet klemmen of beschadigd zijn. Alle onderdelen moeten correct gemonteerd zijn en aan alle voorwaarden voldoen om een optimale werking van de machine te garanderen.
 - Beschadigde beschermingsinrichtingen en delen moeten, indien noodzakelijk, door een erkende reparatiewerkplaats gerepareerd of verwisseld worden. Met uitzondering indien in de gebruiksaanwijzing anders aangegeven.
 - Beschadigde of onleesbare veiligheidsstickers dienen te worden vervangen.
- Laat geen sleutels steken!
Controleer vóór het inschakelen altijd of de sleutels en instelgereedschappen verwijderd zijn.
- Bewaar ongebruikte apparaten op een droge, afgesloten plaats buiten de reikwijdte van kinderen op.

Elektrische veiligheid

- De aansluitkabel moet volgens IEC 60245 (H 07 RN-F) zijn, met een draad doorsnede van minstens:
 - 1,5 mm² bij een lengte **tot** 25 m.
 - 2,5 mm² bij een lengte **vanaf** 25 m.
- Lange en dunne aansluitkabels zorgen voor een spanningsverlies. De motor bereikt zijn maximaal vermogen niet meer, de werking van het apparaat wordt gereduceerd.
- Stekker en aansluitdozen aan aansluitleidingen moeten uit rubber, zacht PVC of een ander thermoplastisch materiaal van dezelfde mechanische vastheid zijn of met dit materiaal zijn gecoat.
- Beschermt u zich tegen elektrische slag. Raak geen geaarde delen aan.
- De stekkervoorziening van de aansluitleiding moet tegen spatwater beveiligd zijn.
- Wikkel bij gebruik van een kabeltrommel de kabel geheel af.
- Gebruik de kabel niet voor doeleinden waarvoor hij niet geschikt is. Bescherm de kabel tegen hitte, olie of scherpe randen. De stekker niet met de kabel uit het stopcontact trekken.
- Controleer de aansluitkabel van de machine regelmatig en laat hem indien nodig vervangen door een vakman.
- Bij het verleggen van de aansluitkabel erop letten dat deze niet stoort, gekneust, geknikt en de steekverbinding niet nat wordt.
- Controleer de verlengkabel regelmatig op beschadigingen en vervang hem als hij beschadigd is.
- Gebruik geen defecte kabels.
- Gebruik alleen toegestane en gemerkte verlengkabels.
- Maak geen geknutselde elektrische aansluitingen.
- Veiligheidsvoorzieningen nooit overbruggen of buiten-werking stellen.
- Het apparaat via een veiligheidsschakelaar (30 mA) aansluiten.



Elektrische aansluitingen of reparaties mogen alleen door een erkend bedrijf of een erkende reparatiewerkplaats uitgevoerd worden. De plaatselijke voorschriften moeten opgevolgd worden.



Reparaties aan andere delen van de machine mogen alleen door de fabrikant of een door hem erkende werkplaats uitgevoerd worden.



Alleen de originele toebehoren en onderdelen gebruiken. Bij het gebruik van niet originele onderdelen kunnen risico's voor de gebruiker ontstaan. De fabrikant kan niet aansprakelijk gesteld worden voor ongevallen hierdoor ontstaan.

Vorbereidingen voor ingebruikname

i Om de machine correct te laten functioneren moet u de volgende aanwijzingen opvolgen.

- Plaats de zaag onder de volgende omstandigheden:
 - buiten
 - Slipvrij
 - Trillingsvrij
 - Vlak
 - Vrij van struikel gevaar
 - Met goede lichtomstandigheden
- Controleer voor ieder gebruik
 - aansluitleidingen op defecte plaatsen (scheuren, sneden e.d.)
 - !** gebruik geen defecte leidingen
 - beschermkap op correcte toestand
 - de instelling van de splijtwig (zie ook afb. 40)
 - het zaagblad op correcte toestand
 - of de schuifstok binnen handbereik is
- Gebruik geen gescheurde of vervormde zaagbladen
- Gebruik geen zaagbladen van HSS-staal
- Ga tijdens het zagen zijdelings t.o.v. de gevarenzone (zaagblad) bij de zaag staan.

Ingebruikname

Controle van de veiligheidsvoorzieningen

(vóór elke inbedrijfstelling):

- Optillen en dalen van de beschermkap, om te constateren of deze vrij beweeglijk is. In haar ruststand moet de kap het zaagblad volledig afdekken en op de zaagtafelplaat rusten. (Zie ook "Mogelijke storingen").
- Schakelaar door in- en uitschakelen
Gebruik geen toestel, waarbij zich de schakelaar niet laat in- en uitschakelen. Beschadigde schakelaars moeten onmiddellijk door de elektrische vakkracht worden gerepareerd of worden vervangen.
- Rem
Gebruik geen toestel, waarbij zich de schakelaar niet laat in- en uitschakelen. Beschadigde schakelaar moeten onmiddellijk door de klantenservice worden gerepareerd of worden vervangen.
- Schuifstok
⇒ defecte schuifstokken moeten door nieuwe worden vervangen.

De draairichting van het zaagblad

i Let er op dat het zaagblad de juiste richting draait. De richting moet met de op de beschermkap (15) **↓** aangegeven richting over een komen.



Bij draaistroommotoren kunt u de draairichting wijzigen door een schroevendraaier in de hiervoor bedoelde sleuf in de steekkraag te voeren. Stel vervolgens de draairichting in door met lichte druk naar links of rechts te draaien.

Zaagblad keuze

! ⇒ Op de splijtwigdikte "S" letten, die aan de zijkant van de splijtwig is geëst.

De splijtwig mag niet dunner zijn dan het bladelement en niet dikker dan de snijvoegbreedte hiervan.

Min. en max. zaagbladdiameter alsmede boordiameter staan op het typeplaatje vermeld.

Er mag geen zaagblad worden toegepast, waarbij het vermeld maximum toerental (zie opdruk op het zaagblad) lager is dan het motortoerental (zie Technische gegevens).

i Aansluiting op het net

Vergelijk de spanning, die op het typeplaatje van het toestel staat vermeld (aan de zijkant van de tafelblad) bijv. 230, met de netspanning en sluit de zaag aan op een overeenkomstig en reglementair geaard stopcontact.

- Wisselstroommotor:
Geaard stopcontact gebruiken, netspanning 230 V met differentiaal schakelaar (FI-schakelaar 30 mA).
- Draaistroommotor:
CEE-stopcontact, 3-polig+N+P gebruiken, netspanning 380 c.q. 400 V met differentiaalschakelaar (FI-schakelaar 30 mA).

Gebruik aansluit- en verlengkabel volgens IEC 60245 (H 07 RN-F) met een aderdoorsnede van ten minste

- 1,5 mm² bij kabellengte **tot** 25 m
- 2,5 mm² bij kabellengte **over** 25 m

i Zekering van het net: 16 A traag

In- / uitschakelaar

Inschakelen

-  Schakelaarklep openen
- groene knop (I) indrukken

i Bij stroomuitval schakelt het toestel automatisch uit. Voor het hernieuwd inschakelen eerst de rode knop (0), dan opnieuw de groene knop (I) indrukken.

Ausschalten

-  Druk de rode knop (0) of de rode knop van de gele schakelaarafdekking.

Wisselstroom-uitvoering (230 V)



Draaistroom-uitvoering (400 V)



Indrukken, om schakelaarklep te openen

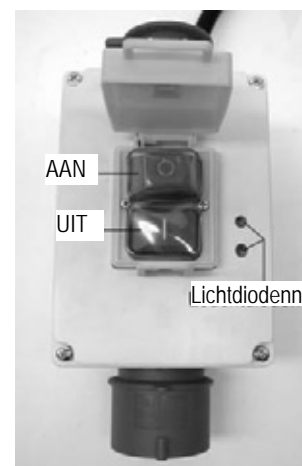

Lichtdioden

Lichtdioden aan

→ Motor is ingeschakeld – zaagblad draait zich

Lichtdioden uit

→ Motor is uitgeschakeld – zaagblad staat stil

Alleen één lichtdiode brandt:

- 1) Uitval van een netfase: direct de toevoer door een elektrische vakman laten controleren.
- 2) Lichtdiodenmodule (361642) defect direct door de elektrische vakman laten vervangen.

Werken met de zaag

! U mag het apparaat niet gebruiken voordat u deze bedieningshandleiding heeft gelezen, alle voorschriften heeft opgevolgd en het apparaat als voorgeschreven heeft gemonteerd!

! Vóór veranderingen of instellingen aan de zaag (bv zaagblad vervangen, werkstukaanslag instellen enz.)

- apparaat uitschakelen
- Stilstand van het zaagblad afwachten
- Neem de steker uit het stopcontact.

! De volgende punten zijn belangrijk:

- Blijf buiten de gevarezone.
- Zaag het werkstuk met gelijkmatige druk door.
- Verwijder losse splinters, spanen en dergelijke nooit met de hand en pas, wanneer het zaagblad stilstaat.

! Let in ieder geval op alle veiligheidsinstructies.

Werkvoorschriften

De langsaanslag is in pijlrichting traploos regelbaar.

De vaststelling van de langsaanslag geschiedt door de excentrische hendel.

Loszetten: hendel in richting zaag drukken

Vastzetten: tegengesteld trekken



Tafelverlenging uitschuiven

Klap de tafelverlenging omhoog. Schuif de tafelverlenging in pijlrichting en laat ze dalen. Let erop, dat de tafelverlenging correct is ingehaakt.

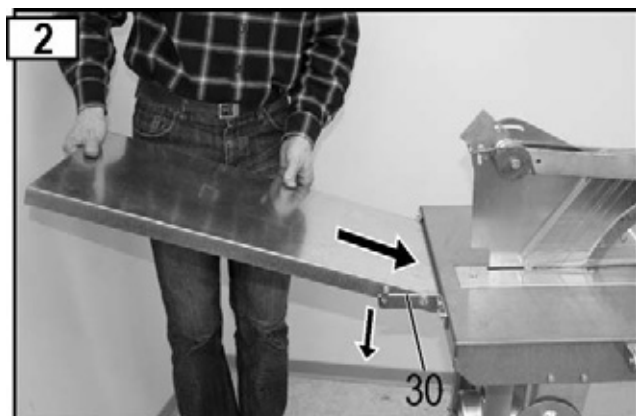

Langsnijden van massief hout



Parallele aanslag als aanslag voor dwarssneden

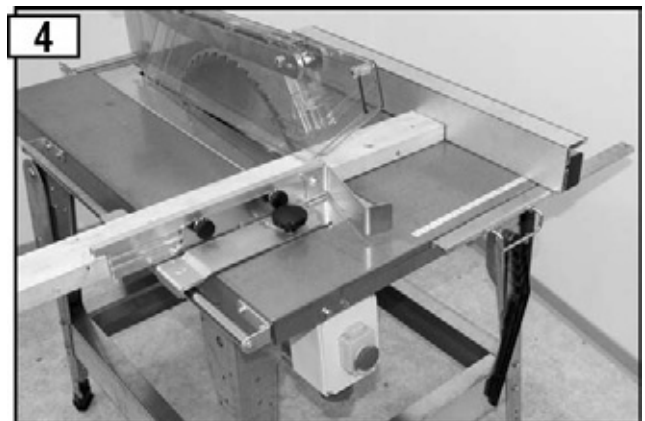

Spiesnijden met de spiesnijaanslag

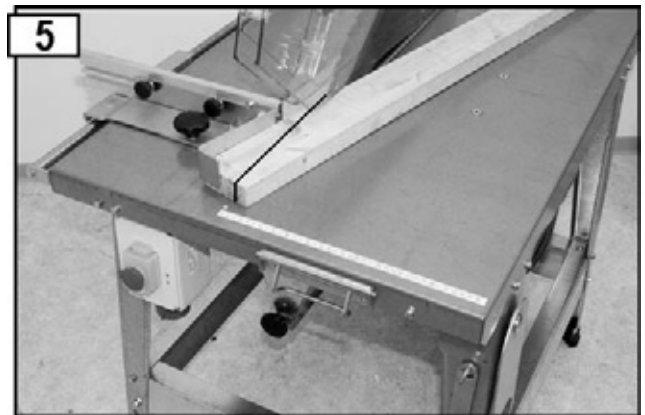

Gebruik van de schuifstok



Gebruik van de beweeglijke dwarsaanslag

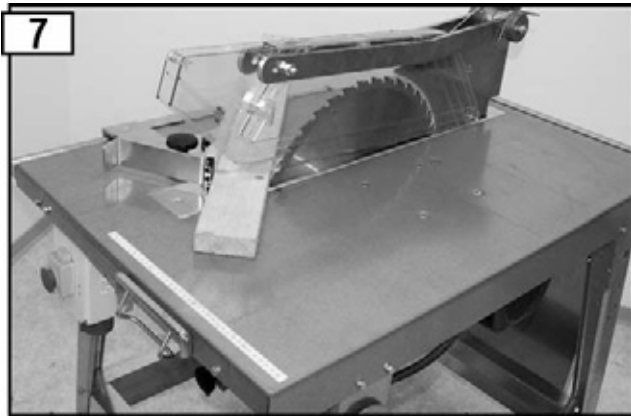

Aansluiting van een spanenafzuigvoorziening



Spanenafvalsleuf gesloten (bedrijf met spanenafzuigvoorziening)

Voor het afzuigen van de spanen kan de zaag aan een afzuigvoorziening worden aangesloten. (Ø Afzuigstuk:: 100 mm). Sluit de sluitplaat aan de spanenafvalsleuf en schroef het met de sterschroeven vast.

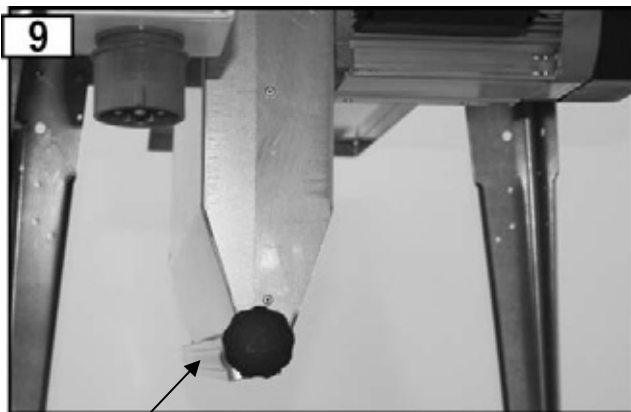

Spanenafvalsleuf open (bedrijf zonder spanenafzuigvoorziening)

Onderhoud en reiniging



Voor aanvang van iedere onderhouds- en reinigungsbeurt

- Apparaat uitschakelen
- Stilstand van het zaagblad afwachten
- Neem de steker uit het stopcontact.

Verder gaande onderhouds- en reinigingswerkzaamheden dan in dit hoofdstuk zijn beschreven, moeten door de klantenservice worden uitgevoerd.

De in het kader van onderhoud of reiniging verwijderde veiligheidsvoorzieningen moeten absoluut weer correct aangebracht en gecontroleerd worden.

Gebruik alleen originele onderdelen. Andere onderdelen kunnen onverwachte schade en verwondingen tot gevolg hebben.

Reiniging

i Om de goede werking van de machine te behouden, moet u het volgende in acht nemen:

- Het apparaat niet met water afspatten.
- Verwijder zaagsel en stof uitsluitend met een borstel of stofzuiger.
- Reinig en olie **regelmatig** alle beweeglijke onderdelen (bv ophanging van de beschermkap). Afb. 10

i **Nooit vet gebruiken!**

Gebruik bijv. naaimachineolie, dunvloerbare hydraulische olie of milieuvriendelijke sproei-olie.

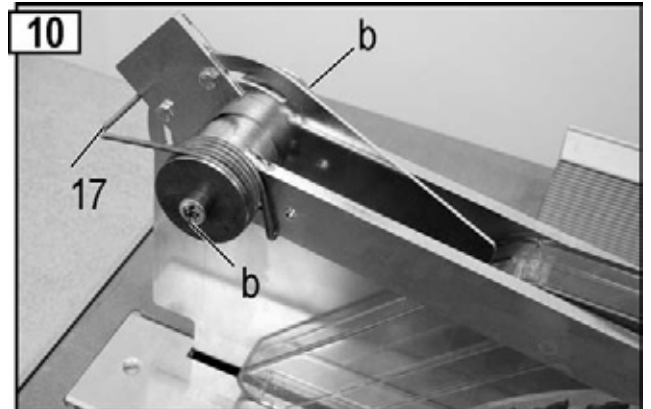

- Zorg ervoor dat het zaagblad vrij van roest en hars blijft.
- Verwijder **harsachterstanden** van de oppervlakte van de tafelplaat.
- i** Harsresten kunnen worden verwijderd met een gangbare onderhouds- en verzorgingspray.
- Het zaagblad zal bij intensief of langdurig gebruik stomp worden.
- Vervang het zaagblad of laat het slijpen.

Onderhoud



Zaagbladwissel



Voordat u het zaagblad wisselt eerst de steker uit het stopcontact halen.

⚠ Snijgevaar! Het zaagblad is zwaar en kan glibberig zijn. Draag bij de wissel van het zaagblad handschoenen.

- Gebruik geen HSS-zaagbladen.
- Gebruik geen gescheurde of beschadigde zaagbladen.
- Zaagbladen, waarvan het lichaam is gescheurd, moeten buiten dienst worden gezet (reparatie is niet toegestaan).
- Gebruik alleen scherpe zaagbladen
- Het naslijpen (scherpen) van het zaagblad is enkel door vakpersoneel toegestaan. Met het volgende dient bijzonder rekening te worden gehouden: Er dient te worden gewaarborgd dat aan de eisen voor het uitbalanceren van de werktuigen volgens EN 847-1:2005+A1:2007 6.2.3.2 wordt beantwoordt.

⚠ Gevaar voor verbranding! Kort na het zagen is het zaagblad nog heet.

1. Klap de beschermkap (15) naar achteren.
2. Maak de schroeven van de tafelinzet (6) los en schuif deze naar achteren.

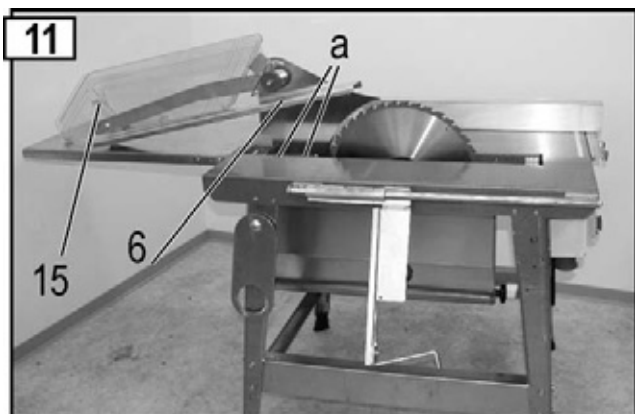

3. Steek doorn (33) in de motoras en draai de schroef los (⚠ linksdraaiend schroefdraad)

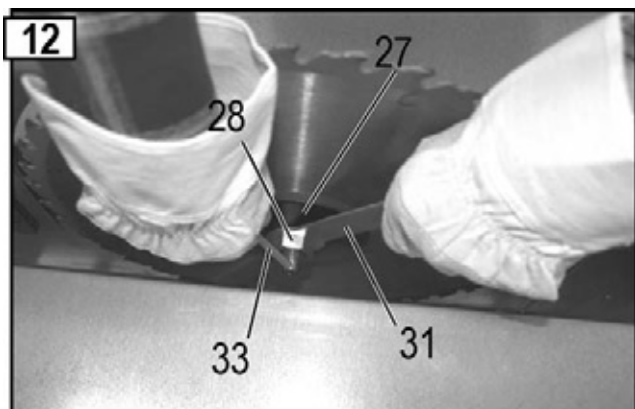

4. Nu kunt u de voorste zaagbladflens (27) en het zaagblad (26) verwijderen.
5. **ⓘ Reinig de zaagbladflens.**
6. Steek een nieuw of gescherpt zaagblad op.
7. **ⓘ** Let op de correcte looprichting van het zaagblad: de pijl op het zaagblad en de pijl op de beschermkap moeten in dezelfde richting wijzen!
8. Steek de voorste zaagbladflens weer op.
9. Schroef de spanmoer (28) weer vast.
10. Bevestig de tafelinzet (6).
11. Klap de beschermkap (15) terug in de uitgangspositie.

Tafelinzet vervangen

⚠ **ⓘ** Voor het vervangen van de tafelinzet de netsnoer uit het stopcontact nemen.

- ⚠** Vervang een versleten of beschadigde tafelinzet direct door een nieuwe.
1. Klap de beschermkap (15) naar achteren.
 2. Maak de schroeven van de tafelinzet (6) los en schuif deze naar achteren.
 3. Verwijder de 2 moeren (a) en verwijder de splijtwig (12) samen met beschermkap.
 4. Zet het nieuw tafelinzetstuk (6) in.
 5. Bevestig de splijtwig met de beschermkap (instellingen splijtwig zie afbeelding 13).
 6. Bevestig de tafelinzet (6).
 7. Klap de beschermkap (15) terug in de uitgangspositie.

Instellingen splijtwig

Na iedere zaagbladwissel en na vervangen van de tafelinzet moet de instelling van de splijtwig worden gecontroleerd.

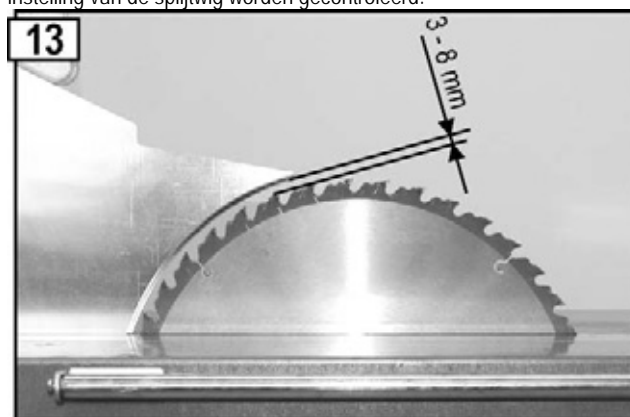

Transport



Vóór ieder transport:

- Apparaat uitschakelen
- Stilstand van het zaagblad afwachten
- Neem de steker uit het stopcontact.
- Toebehoren zoals aanslagen moeten veilig aan de machine bevestigd resp. geklemd zijn.



Opslag



ⓘ Neem de steker uit het stopcontact.

- Bewaar ongebruikte apparaten op een droge, afgesloten plaats buiten de reikwijdte van kinderen op.
- Neem **vóór een langdurige opslag** het volgende in acht om de levensduur van de machine te verlengen en een soepele bediening te garanderen:
 - De machine grondig reinigen.
 - Alle bewegende delen met milieuvriendelijke olie behandelen.

ⓘ **Nooit vet gebruiken!**

Garantie

Houdt u alstublieft rekening met de ingesloten garantie-verklaring.

Storingen



Voor het verhelpen van iedere storing

- Apparaat uitschakelen
- Stilstand van het zaagblad afwachten
- Neem de steker uit het stopcontact.

Na het verhelpen van iedere storing moeten alle veiligheidsvoorzieningen weer in werking gesteld en getest worden.

| Storing | Mogelijke oorzaak | Oplossing |
|--|---|--|
| De machine schakelt niet in. | <ul style="list-style-type: none"> • Stroomuitval. • Verlengkabel defect. • Motor of schakelaar defect. | <ul style="list-style-type: none"> • Zekering controleren • Kabel controleren, defecte kabel niet meer gebruiken • Motor of schakelaar door een service-werkplaats laten repareren of met originele onderdelen laten vervangen. |
| De motor blijft tijdens het zagen stilstaan. | <ul style="list-style-type: none"> • Zaagblad is stomp. • Te grote aanvoer | <ul style="list-style-type: none"> • Zaagblad (26) vervangen. • Motor late afkoelen en met minder druk verder werken. |
| Brandvlekken op het zaagvlak. | <ul style="list-style-type: none"> • Zaagblad is stomp. | <ul style="list-style-type: none"> • Zaagblad vervangen. |
| Zaag vibreert. | <ul style="list-style-type: none"> • Zaagblad vervormd. • Zaagblad niet correct gemonteerd. | <ul style="list-style-type: none"> • Zaagblad vervangen. • Zaagblad correct bevestigen. |
| Remwerking te gering (remtijd < 10 sec.) | <ul style="list-style-type: none"> • Motorrem defect • Remschijf versleten | <ul style="list-style-type: none"> • Motor of schakelaar door een service-werkplaats laten repareren of met originele onderdelen laten vervangen. |
| Motor brengt geen prestatie en wordt te warm | <ul style="list-style-type: none"> • 2e faseloop bij draaistroommotor • Verlengkabel te lang of kabeldoorsnede te klein • Zaagblad stomp | <ul style="list-style-type: none"> • Zekeringen en toevoerleidingen door een electricien controleren laten • zie onder inbedrijfstelling • Zaagblad scherper maken laten c.q. vervangen |
| Beschermkap niet vrij beweeglijk | <ul style="list-style-type: none"> • Schroefverbinding te vast aangetrokken | <ul style="list-style-type: none"> • Schroefverbinding zo ver losmaken, tot de beschermkap vrij beweeglijk is (afb. 10) |

Technische gegevens

| | | |
|--|-------------------------------------|------------------------|
| Typ | BTU 450 | |
| Spanning | 230 V~ | 400 V 3~ |
| Frequentie | 50 Hz | |
| Vermogen P ₁ | 3,0 kW - S 6 - 40 % | 4,4 kW - S 6 - 40 % |
| Motorafgiftevermogen P ₂ | 2,2 kW - S 6 - 40 % | 3,5 kW - S 6 - 40 % |
| Stationair-toerental | 2698 min ⁻¹ | 2790 min ⁻¹ |
| HM-zaagblad | Ø 450 x 2,8/3,8 x Ø 30 mm 40 tanden | |
| Zaagblad - Ø max./min. | 445 - 450 mm | |
| Snijdiepte | Ca. 150mm | |
| Tafelgrootte | 1000 x 660 mm | |
| Tafelhoogte | 850 mm | |
| Gewicht | Ca. 90 kg | |
| Breedte van de geleidingselementen voor de splijtwig | 12 mm | |
| Splijtwig: breedte van de geleidingsgleuf | 12,1 mm | |
| Dikte | 3 mm | |
| Aansluitdiameter voor afzuigaansluitstuk | 100 mm | |
| Zekering van het net | 16 A traag | |
| Veiligheidsoort | IP 54 | |

Beschrijving van het apparaat / Reserveonderdelen

| Positie | Reserveonderdeel – nr. | Benaming |
|---------|------------------------|------------------------------------|
| 1 | 361685 | zaagtafelblad |
| 2 | 361622 | tafelpoot |
| 3 | 360104 | opsteekvoet |
| 4 | 361691 | steun - lang |
| 5 | 361690 | steun - kort |
| 6 | 361025 | tafelinzetstuk |
| 7 | 361026 | transportoog |
| 8 | 361109 | gereedschaphaak |
| 9 | 361722 | spankast |
| 10 | 361157 | afzuigsteun |
| 11 | 361162 | sluitplaat |
| 12 | 361694 | splijtwig |
| 13 | 361634 | kaphouder cpl. |
| 14 | 361703 | stelonderdeel |
| 15 | 361625 | schermkap |
| 16 | 360528 | klemvoorziening cpl. |
| 17 | 361702 | dubbele draaiveer |
| 18 | 361735 | langsaanslag zonder aanslagliniaal |
| 19 | 361680 | aanslagliniaal (aluminium) |
| 20 | 361684 | aanslaggeleiding |
| 21 | 360005 | aanslaghoek cpl. |
| 22 | 361313 | aanslaglijst |
| 23 | 361314 | wigsnijdaanslag |
| 24 | 361682 | houder |
| 25 | 361687 | geleidingsas |
| 26 | 360213 | hardmetaalzaagblad |
| 27 | 361635 | zaagbladflens - voor (afb. 12) |

| Positie | Reserveonderdeel – nr. | Benaming |
|---------|------------------------|---|
| 28 | 391035 | Spanmoer M 20, LH (afb. 12) |
| 29 | 362503 | Tafelverlenging |
| 30 | 362506 | Zwenkhouder links voor tafelverlenging (afb. 2) |
| | 362505 | Zwenkhouder rechts v. tafelverlenging |
| 31 | 361112 | Ringsleutel SW 30/19 (afb. 12) |
| 32 | 361110 | schuifstok |
| 33 | 361111 | Houddoom (draaipen) (afb. 12) |
| | 361641 | DS-motor |
| | 361637 | WS-motor |
| | 360874 | Schakelaarsokkel DS |
| | 360145 | Schakelaarsokkel WS |

Reserveonderdelen

Zie voor de reserveonderdelen: de reserveonderdelen-tekening en -lijst

Bestellen van reserveonderdelen:

⇒ Verkrijgbaar bij de fabrikant

⇒ Noodzakelijke gegevens bij de bestelling

- Type apparaat
- Nummer van het apparaat (zie typeplaatje)
- Reserveonderdeelnummer
- Aanduiding van het reserveonderdeel
- Gewenst aantal

Voorbeeld: Type BTU 450, apparaat-nr. 4128, 360213 hardmetaalzaagblad, 1 stuk

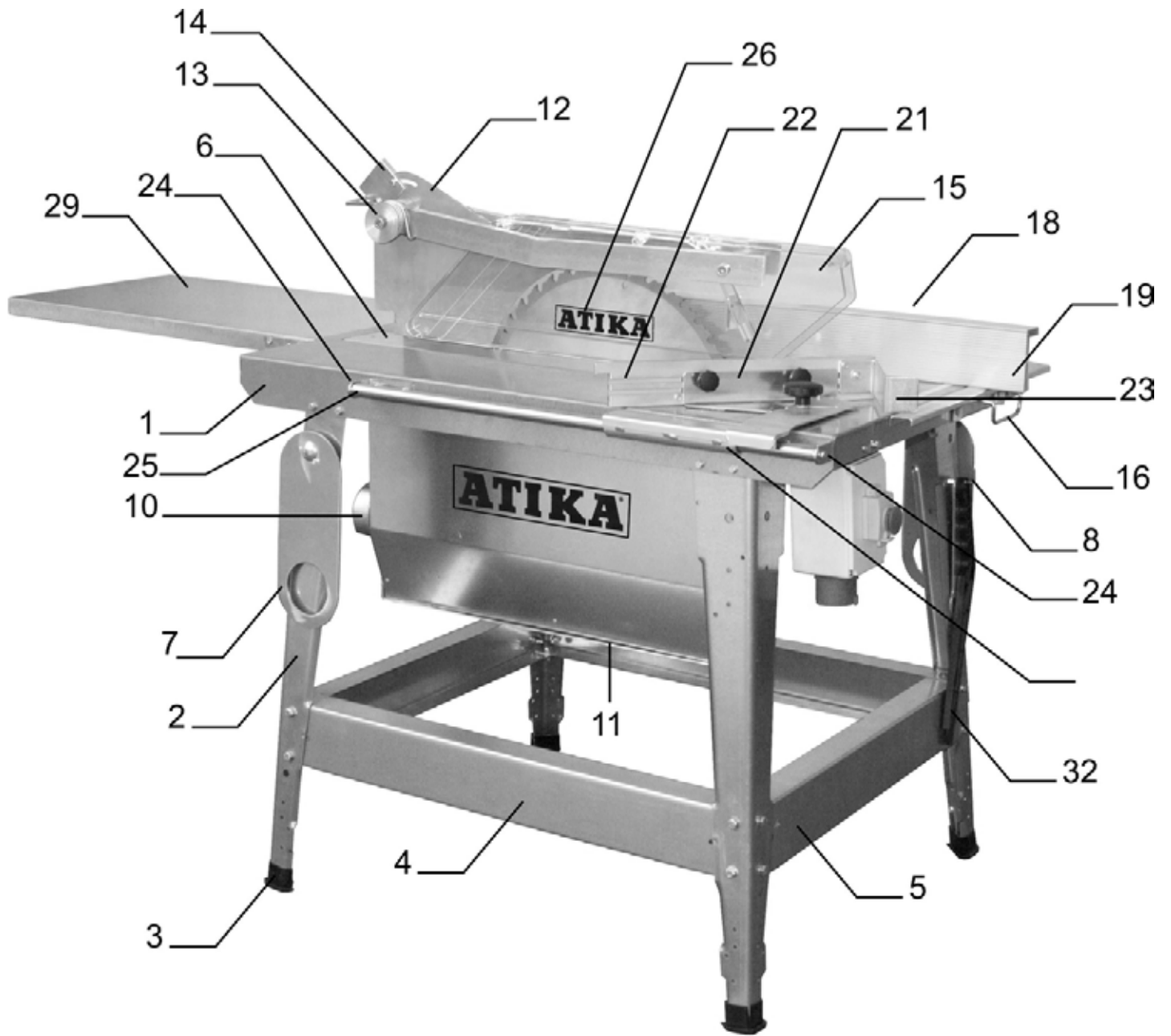



Przed uruchomieniem urządzenia należy zapoznać się z niniejszą instrukcją obsługi, zastosować się do wszystkich podanych wskazówek i zamontować urządzenie zgodnie z opisem.

Niniejszą instrukcję należy przechować dla późniejszego wykorzystania.

Zawartość

| | |
|-------------------------------------|----|
| EG-Deklaracja zgodności | 61 |
| Zakres dostawy | 61 |
| Parametry głośności | 61 |
| Czasy pracy | 61 |
| Symbole na urządzeniu | 61 |
| Symbole w instrukcji obsługi | 62 |
| Użytkowanie zgodne z przeznaczeniem | 62 |
| Pozostałe ryzyko | 62 |
| Bezpieczna praca | 62 |
| Przygotowanie do rozruchu | 64 |
| Rozruch | 64 |
| Praca z piłą | 65 |
| Konserwacja i czyszczenie | 65 |
| Sägeblattwechsel | 67 |
| Wymiana wkładki stołu | 67 |
| Transport | 68 |
| Składowanie | 68 |
| Gwarancja | 68 |
| Możliwe zakłócenia | 68 |
| Dane techniczne | 69 |
| Opis urządzenia / Części zamienne | 69 |

Deklaracja zgodności UE

z dyrektywą 2006/42/EG

Niniejszym my, firma

ATIKA GmbH & Co. KG

Schinkelstraße 97

59227 Ahlen - Germany

oświadczamy, przyjmując na siebie wyłączną odpowiedzialność, że następujący produkt,

Baukreissäge (piła tarczowa budowlana) typ BTU 450

Numer seryjny: patrz ostatnia strona

jest zgodny z postanowieniami dyrektyw Wspólnoty Europejskiej oraz następujących, innych dyrektyw:

2004/108/EG, 2000/14/EG und 2006/95/EG

Zastosowane zostały następujące normy zharmonizowane:

EN 60204-1:2006; EN 1870-1:2007+A1:2009; EN 55014-1:2006;
EN 55014-2:1997+A1; EN 61000-3-2:2006; EN 61000-3-11:2000

Postępowanie szacunku zgodności: 2000/14/WE - Wyrostek roboczkowy V
Mierzony poziom ciśnienia akustycznego $L_{WA} = 106,3$ dB(A)
Gwarantowany poziom ciśnienia akustycznego $L_{WA} = 110$ dB(A)

Badanie typu WE przeprowadzone przez:

Fachausschuss Holz – Vollmoellerstraße 11 – 70563 Stuttgart – Nr.: 0392
Certyfikat nr: HO 101119

Przechowywanie dokumentacji technicznej:

ATIKA GmbH & Co. KG – Biuro Techniczne
Schinkelstr. 97 – 59227 Ahlen – Germany

Ahlen, 21.05.2010

A. Pollmeier, generalny dyrektor

Zakres dostawy

- 1 piła tarczowa budowlana
- 1 Längsanschlag (ogranicznik równoległy)
- 1 Popychacz
- akcesoria montażowe do wymiany tarczy
- instrukcja obsługi

☞ Urządzenie należy sprawdzić pod kątem

- ▶ ich kompletności
- ▶ ewentualnych uszkodzeń transportowych

Swoje zastrzeżenia zgłoś natychmiast sprzedawcy, dostawcy lub producentowi. Późniejsze reklamacje nie będą uznawane.

Parametry głośności

EN ISO 3744:1995 / EN ISO 11202:1995/AC:1997 /
ISO 7960:1995 załącznik A, A.2 b)

Praca jako piła budowlana z seryjną tarczą.

Gwarantowany poziom ciśnienia akustycznego $L_{WA} = 110$ dB(A)

Poziom ciśnienia akustycznego na stanowisku pracy

bieg jałowy $L_{PA} = 86,6$ dB(A)

obróbka $L_{PA} = 94,5$ dB(A)

Współczynnik niedokładności pomiaru: $K = 4$ dB

Podane wartości są wartościami emisyjnymi, tym samym nie muszą one odpowiadać rzeczywistym wartościom w miejscu pracy. Pomimo istnienia zależności pomiędzy poziomami emisji i imisji nie można na podstawie tych danych w wiarygodny sposób wnioskować, czy konieczne są dodatkowe działania zapobiegawcze. Istnieją dodatkowe czynniki, które mogą wywierać wpływ na rzeczywisty poziom imisji na stanowisku pracy, do których można zaliczyć czas trwania oddziaływania, specyfikę pomieszczenia roboczego, inne źródła dźwięku (np. ilość maszyn czy też inne prace wykonywane w sąsiedztwie), itp. Dopuszczalne wartości robocze mogą być różne w zależności od kraju. Podane tu informacje mają służyć użytkownikowi pomocą w lepszym oszacowaniu istniejących zagrożeń i ryzyka.





Czasy pracy

Przed uruchomieniem urządzenia należy zapoznać się z krajowymi (lokalnymi) przepisami ochrony przed hałasem.

Symbole na urządzeniu

| | | | |
|--|---|--|---|
| | Przed uruchomieniem urządzenia należy dokładnie przeczytać instrukcję obsługi i stosować się do zamieszczonych w niej wskazówek. | | Przed rozpoczęciem wykonywania napraw, czynności obsługowo-konserwacyjnych oraz czyszczenia urządzenia należy wyłączyć silnik i wyjąć wtyczkę z gniazda zasilania sieciowego. |
| | Nosić ochronę słuchu. | | |
| | Urządzeń elektrycznych nie należy usuwać z zanieczyszczeniami komunalnymi. Urządzenia, wyposażenie i opakowanie usunąć jako surowce wtórne, chroniąc w ten sposób środowisko naturalne. Zgodnie z dyrektywą europejską 2002/96/WE w sprawie urządzeń elektrycznych i niesprawne urządzenia należy gromadzić oddzielnie i poddawać utylizacji zgodnie z zasadami ochrony środowiska. | | |

Symbole w instrukcji obsługi

| | |
|--|--|
|  | Zagrażające niebezpieczeństwo lub niebezpieczna sytuacja. Nieprzestrzeganie niniejszych wskazówek może prowadzić w następstwie do odniesienia obrażeń lub wystąpienia szkód rzeczowych. |
|  | Ważne wskazówki dotyczące prawidłowej obsługi. Nieprzestrzeganie niniejszych wskazówek może prowadzić w następstwie do zakłóceń w pracy urządzenia. |
|  | Wskazówki dla użytkownika. Wskazówki te pomagają w optymalnym wykorzystaniu wszystkich funkcji urządzenia. |
|  | Montaż, obsługa i konserwacja. Tutaj następuje dokładne objaśnienie czynności, które należy wykonać. |

Użytkowanie zgodne z przeznaczeniem

- Piła jest przeznaczona wyłącznie do wzdłużnego i poprzecznego cięcia drewna litego i materiałów płytowych - płyty wiórowej, płyty stolarskiej i płyty MDF o przekroju kwadratowym lub prostokątnym o grubości/wysokości maks. 150 mm poza zamkniętymi pomieszczeniami z użyciem tarcz nakładanych płytkami ze spieków/stopów twardych wg EN 847-1. Średnica tarczy tnącej musi zawierać się w przedziale od 445 do 450 mm.
- Cięcia poprzeczne można wykonywać wyłącznie przy pomocy przymocowanego ogranicznika poprzecznego.
- Pilą można ciąć wyłącznie elementy, które można bezpiecznie położyć na stole.
- Stosowanie brzeszczotów ze stali HSS (stal wysokostopowa szybko tnąca) jest **niedopuszczalne**, ponieważ ta stal jest twarda i krucha. Niebezpieczeństwo skaleczenia wskutek pęknięcia brzeszczotu piły i wyrzucenia kawałków brzeszczotu.
- Do zastosowania zgodnie z przeznaczeniem należy również **przestrzeganie** zalecanych przez producenta **warunków użytkowania, konserwacji i napraw** oraz przestrzeganie wskazówek bezpieczeństwa określonych w instrukcji obsługi.
- Przestrzegać obowiązujących i relewantnych dla eksploatacji maszyny przepisów BHP, jak również innych ogólnie uznanych reguł higieny i bezpieczeństwa pracy.
- Każde użytkowanie wykraczające poza ten zakres jest określone jako **niezgodne z przeznaczeniem**. Za wyniki z tego tytułu wszelkiego rodzaju szkody producent nie ponosi odpowiedzialności. **Ryzyko** ponosi wyłącznie **użytkownik**.
- Wprowadzanie samowolnych przeróbek pilarki wyklucza wszelką odpowiedzialność producenta za wyniki z tego tytułu szkody.
- Pilarkę mogą uzbrajać, użytkować i konserwować wyłącznie osoby, które przeszły odpowiednie przeszkolenie i zostały poinstruowane o istniejących zagrożeniach. Wykonywanie prac naprawczych wolno powierzać tylko nam lub podanym przez nas punktom serwisowym.
- Maszyny nie wolno eksploatować w pomieszczeniach, w których panuje zagrożenie wybuchowe, oraz w miejscach, w których jest ona narażona na opady deszczu.
- Z materiałów przeznaczonych do piłowania należy bezwzględnie usunąć części metalowe (gwoździe, itp.).

Pozostałe ryzyko

Także w przypadku eksploatacji maszyny zgodnej z przeznaczeniem i przestrzegania relewantnych przepisów bezpieczeństwa praca z pilarką może być związana z pewnym resztkowym ryzykiem spowodowanym względami konstrukcyjnymi.

Ryzyko to można zminimalizować przestrzegając wskazówek bezpieczeństwa oraz zasad dotyczących eksploatacji zgodnej z przeznaczeniem.

Praca wykonywana w przemyślany sposób i z zachowaniem należytej ostrożności zmniejsza ryzyko odniesienia obrażeń przez inne osoby oraz ryzyko spowodowania szkód.

- Niebezpieczeństwo skaleczenia palców i rąk przez narzędzie (brzeszczot piły) lub obrabiany detal. Dlatego należy nosić rękawice (np. podczas wymiany tarczy).
- Do czasu całkowitego zatrzymania się tarczy usuwanie wiórów jest **niebezpieczne**. Wióra można usuwać dopiero po całkowitym zatrzymaniu się tarczy (silnika).
- Niebezpieczeństwo zranienia w wyniku odrzucanych części elementu obrabianego.
- Możliwość zranienia przez wyrzucane fragmenty obrabianego przedmiotu.
- Pęknięcie i wyrzucenie tarczy tnącej.
- Eksploatować maszynę tylko z kompletnymi i prawidłowo założonymi **urządzeniami ochronnymi** i nie zmieniać w maszynie niczego, co mogłoby obniżyć bezpieczeństwo.
- Emisja pyłu drzewnego, który jest szkodliwy dla zdrowia.** Dlatego należy nosić maskę przeciwpyłową.
- Zagrożenie porażenia prądem w przypadku niefachowego wykonania przyłącza elektrycznego.
- Dotknięcie części znajdujących się pod napięciem w przypadku otwarcia podzespołów elektrycznych.
- Uszkodzenie słuchu w przypadku dłuższej pracy bez stosowania ochrony słuchu.

Ponadto, pomimo podjęcia wszystkich działań zabezpieczających, mogą istnieć inne, nieprzewidywalne ryzyka.

Bezpieczna praca

 W przypadku niefachowego użycia maszyny do obróbki drewna mogą być niebezpieczne. Podczas stosowania narzędzi elektrycznych należy przestrzegać podstawowych środków bezpieczeństwa, aby wykluczyć ryzyko pożaru, porażenia prądem i skaleczenia osób.

Aby uchronić siebie i innych przed ewentualnymi wypadkami, przeczytaj uważnie przed uruchomieniem niniejszego wyrobu i przestrzegaj podanych poniżej wskazówek oraz przepisów BHP oraz obowiązujących lokalnie w danym kraju przepisów bezpieczeństwa.

 Wskazówki bezpieczeństwa przekazaj wszystkim osobom, które pracują przy maszynie.

 Wskazówki bezpieczeństwa starannie przechowuj.

- Przy pomocy niniejszej instrukcji należy zapoznać się z urządzeniem przed rozpoczęciem użytkowania.
- Pracować uważnie i zwracać uwagę na wykonywane czynności. Zachować rozsądek podczas pracy. Nie używać urządzenia w stanie zmęczenia, pod wpływem narkotyków, alkoholu lub leków. Moment nieuwagi podczas używania urządzenia może doprowadzić do poważnych obrażeń.

- Unikaj nienaturalnej pozycji ciała. **Stój pewnie na posadzce** i w każdej chwili utrzymuj **równowagę**. Nie pochylać się do przodu.
- Zakładaj odpowiednią odzież **roboczą**:
 - nie zakładaj** szerokiej, nie przylegającej do ciała odzieży oraz **biżuterii**, mogą ją uchwycić i wciągnąć ruchome części maszyny.
 - zakładaj **obuwie** odporne na poślizg
 - długie włosy chroń **siatką do włosów**
- Należy używać sprzętu ochrony indywidualnej:
 - środki ochrony słuchu** (poziom ciśnienia akustycznego w miejscu pracy prawie zawsze przekracza 85 dB (A))
 - okulary ochronne**
 - Rękawice** przy wymianie brzeszczotu piły
- Eksploatować pilę tylko na
 - twardym
 - równym
 - nie powodującym poślizgu
 - nie przenoszącym drgań.

- Jeżeli piła jest podłączana do instalacji wyciągu wiórów:
 - wymagana ilość powietrza 1150 m³/h
 - podciśnienie w króćcu zasysającym 1160 Pa przy prędkości powietrza 20 m/s
 - Instalację wyciągową należy włączyć przed rozpoczęciem cięcia.
 - W miejscu pracy utrzymuj ład i porządek! Bałagan może być przyczyną powstania wypadków.
 - Uwzględnij wpływ środowiska:
 - Nie wystawiać maszyny na działanie deszczu.
 - Nie używać maszyny w wilgotnym lub mokrym otoczeniu.
 - Zapewnij dobre oświetlenie.
 - Nie używać maszyny w pobliżu palnych cieczy lub gazów.
 - Nigdy nie zostawiać maszyny bez nadzoru.
 - Należy przestrzegać krajowych przepisów, które mogą przewidywać minimalny wiek do obsługi urządzenia.
 - Osoby niepowołane utrzymuj w odpowiednim oddaleniu.
 - Operator jest odpowiedzialny za osoby trzecie przebywające w obszarze roboczym

Nie pozwól, aby niepowołane osoby, w szczególności dzieci, dotykały narzędzie i kable.

Utrzymuj je w odpowiedniej odległości od obszaru roboczego.
 - podczas cięcia należy stanać z boku w stosunku do zagrożonego obszaru (tarczy tnącej)
 - Rozpocząć cięcie dopiero wtedy, gdy brzeszczot piły osiągnie wymaganą prędkość obrotową.
 - Maszyny nie przeciążaj! Praca w podanym zakresie mocy jest korzystniejsza i pewniejsza.
 - Stołową piłę tarczową należy użytkować wyłącznie z kompletnie i prawidłowo zamocowanymi urządzeniami zabezpieczającymi. Należy koniecznie stosować dostarczony klin rozdzielnic. Ustawianie i regulacja zostały przedstawione na ilustr. 40.
 - W przypadku wybicia szczeliny piły należy wymienić wkładkę stołu.
 - Nie wolno stosować popękanych tarcz tnących ani tarcz, które zmieniły swój kształt.
 - Stosować tylko ostre brzeszczoty, ponieważ tępe brzeszczoty nie tylko zwiększają niebezpieczeństwo odrzucenia, lecz również obciążają silnik.
 - Nie stosować tarcz ze stali szybko tnącej wysokostopowej (HSS), ponieważ ta stal jest twarda i krucha, wolno stosować tylko narzędzia wg EN 847-1.
-  Używanie innych narzędzi oraz innego osprzętu może oznaczać niebezpieczeństwo skaleczenia.
- Zwrócić uwagę, czy tarcza piły odpowiada wymiarom podanym w „Dobór tarcz” i jest odpowiedni dla materiału obrabianego przedmiotu.
- Zawsze piłować tylko jeden przedmiot. Nigdy nie piłować jednocześnie kilku przedmiotów lub zebranych w wiązkę pojedynczych sztuk. Istnieje niebezpieczeństwo, że poszczególne kawałki będą w sposób niekontrolowany chwytane przez piłę.
 - Proszę zapewnić, aby obcięte elementy nie zostały uchwycone przez zęby tarczy tnącej i wyrzucone.
 - Nie używać piły do celów, do których nie jest przeznaczona (zob. Użycie zgodne z przeznaczeniem).
 - Usunąć przed piłowaniem wszystkie gwoździe i metalowe przedmioty z obrabianego elementu.
 - Zwrócić uwagę, by obrabiany przedmiot nie zawierał żadnych kabli, lin, sznurów itp.
 - Piłować tylko przedmioty o takich wymiarach, które umożliwiają bezpieczne zamocowanie podczas piłowania.
 - Piłą można ciąć drewno o grubości do maks. 15 cm.
 - Podczas cięcia poprzecznego drewna okrągłego należy je zabezpieczyć przed obracaniem za pomocą szablonu lub uchwytu. Należy w takim przypadku używać tarczy nadającej się do cięcia poprzecznego.
 - W przypadku cięcia wzdłużnego wąskich elementów (odległość pomiędzy tarczą tnącą i ogranicznikiem równoległym mniejszą, niż 120 mm) proszę stosować popychacz.
 - Zawsze utrzymywać dostateczny odstęp od brzeszczotu piły.
 - Brzeszczot piły obraca się jeszcze po wyłączeniu. Odczekać, aż brzeszczot piły zatrzyma się, zanim przystąpi się do usuwania odłamków, wiórów i odpadów.
 - Nie hamować brzeszczotu piły poprzez boczny docisk.
- Nie wolno usuwać drzazg, wiórów i odpadów ręką z obszaru zagrożenia tarczy tnącej
 - Obrzynki należy usuwać z maszyny w celu zapewnienia bezpieczeństwa w miejscu pracy. To samo dotyczy wiórów. Odprowadzenie wiórów musi być drożne.
 - W następujących przypadkach maszynę należy wyłączyć, a wtyczkę kabla zasilającego wyciągnąć z gniazdka:
 - podczas przeprowadzania napraw
 - podczas konserwacji i czyszczenia
 - podczas usuwania zakłóceń (należy do tego także usuwanie zakleszczonych odłamków)
 - Kontrola przewodów zasilających pod kątem pomotania i uszkodzeń
 - Transporcie maszyny
 - Wymianie brzeszczotu piły
 - Opuszczeniu maszyny (także przy krótkotrwałych przerwach)
 - Starannie pielęgnować maszynę:
 - Dbać o to, by narzędzia były ostre i czyste, umożliwiając lepszą i bezpieczniejszą pracę.
 - Przestrzegać instrukcji konserwacji i wskazówek dot. wymiany narzędzi.
 - Utrzymywać uchwyty w stanie czystym i wolnym od oleju i smaru.
 - Skontroluj, czy maszyna nie jest uszkodzona:
 - Przed dalszym użyciem maszyny należy dokładnie sprawdzić urządzenia zabezpieczające i lekko uszkodzone elementy pod kątem nienagannego i zgodnego z przeznaczeniem działania.
 - Sprawdź, czy części ruchome należycie funkcjonują, czy nie są blokowane oraz, czy jakieś części nie uległy uszkodzeniu. Dla zapewnienia poprawnej eksploatacji pilarki wszystkie jej części muszą zostać należycie zamontowane i muszą spełniać wszystkie stawiane wymogi.
 - Naprawę lub wymianę uszkodzonych mechanizmów zabezpieczających oraz części należy zlecić w koncesjonowanym specjalistycznym warsztacie, o ile w instrukcji obsługi brak innych ustaleń.
 - Uszkodzone lub nieczytelne etykiety bezpieczeństwa należy wymienić na nowe.
 - Nie pozostawiaj zatkniętych kluczy maszynowych! Przed każdym włączeniem maszyny upewnij się, czy wyjęto wszystkie klucze i przyrządy do ustawiania.
 - Wyposażenie, którego w danej chwili nie używasz, przechowuj w suchym, zamkniętym pomieszczeniu poza zasięgiem dzieci.

Bezpieczeństwo elektryczne

- Przyłącze elektryczne należy wykonać według IEC 60 245 (H 07 RN-F) kablem o minimalnym przekroju żył
 - 1,5 mm² - dla długości kabla do 25 m
 - 2,5 mm² - dla długości kabla powyżej 25m
- Długie i cienkie przewody zasilające powodują spadek napięcia. Silnik nie osiąga wtedy swej maksymalnej mocy i następuje pogorszenie pracy urządzenia.
- Wtyczki i gniazda wtykowe przy kablach przyłączeniowych muszą być wykonane z gumy, miękkiego PCW lub innego materiału termoplastycznego tej samej mechanicznej trwałości lub powinny być powleczone tym materiałem.
- Gniazdo wtykowe dla kabla przyłączeniowego musi być chronione przed wodą rozpryskową.
- Gniazdo wtykowe dla kabla przyłączeniowego musi być chronione przed wodą rozpryskową.
- Podczas używania bębna do nawijania kabla kabel należy w pełni rozwinąć.
- Nie wykorzystuj kabla do celów, do których nie jest przystosowany. Chronić kabel przed wysoką temperaturą, kontaktem z olejami oraz uszkodzeniami mechanicznymi na ostrych krawędziach. Nie wyciągaj wtyczki z gniazdka pociągając za kabel.
- Podczas używania bębna do nawijania kabla kabel należy w pełni rozwinąć.
- Przy układaniu przewodu zasilania sieciowego należy zwrócić uwagę na to, żeby nie został zgnieciony ani złamany oraz żeby połączenie wtykowe nie uległo zawilgoceniu.

- Kontroluj regularnie **kable przedłużające**, jeżeli są uszkodzone – wymień je.
- Nie stosuj **uszkodzonych elementów przyłączowych**.
- Przy pracy na wolnym powietrzu stosuj wyłącznie **dopuszczone** do tego celu i odpowiednio oznakowane przedłużacze.
- **Nie stosuj żadnych prowizorycznych przyłączy elektrycznych.**
- **Nigdy nie mostkuj** i nie wyłączaj mechanizmów **ochronnych**.
- **Podłączyć urządzenie** przez wyłącznik **różnicowoprądowy** (30 mA).

⚠ Wykonanie przyłącza elektrycznego oraz napraw części elektrycznych maszyny należy powierzać koncesjonowanemu personelowi elektrotechnicznemu lub zlecać w naszych punktach serwisowych. Przestrzegać lokalnych przepisów dotyczących działań ochronnych.

⚠ Naprawy innych części maszyny należy powierzać producentowi lub w którymś z jego punktów serwisowych.

⚠ Stosować wyłącznie oryginalne części zamienne. Stosowanie innych części zamiennych i innego wyposażenia może sprzyjać zwiększeniu zagrożenia wypadkowego. Producent maszyny nie odpowiada za wynikające stąd szkody.

Przygotowanie do rozruchu

i Aby zapewnić prawidłowe funkcjonowanie maszyny, należy przestrzegać podanych wskazówek:

- Ustawić maszynę w miejscu, które spełnia następujące warunki:
 - poza pomieszczeniami
 - posadzka jest odporna na poślizg
 - posadzka nie przenosi drgań
 - posadzka jest równa
 - nie ma przeszkód umożliwiających potknięcie
 - zapewnione jest odpowiednie oświetlenie
- **Przed każdym użyciem należy sprawdzić**
 - **przewody połączeniowe** pod kątem uszkodzeń (rysy, przecięcia itp.)
 - ⚠ nie wolno używać uszkodzonych przewodów
 - **pokrywę ochronną** pod kątem prawidłowego stanu
 - **ustawienie klina rozdzielnika** (patrz też ilustr. 13)
 - **tarczę tnącą** pod kątem prawidłowego stanu
 - czy **popychacz** jest gotowy do użycia
- nie wolno stosować **popękanych tarcz tnących** ani tarcz, które zmieniły swój kształt
- nie wolno stosować **tarcz tnących ze stali HSS**
- podczas cięcia należy stanąć **z boku w stosunku do zagrożonego obszaru** (tarczy tnącej)

Rozruch

Sprawdzenie zabezpieczeń

(przed każdym włączeniem):

- Podnieść i opuścić osłonę, aby sprawdzić, czy nie jest zablokowana. W położeniu spoczynkowym osłona musi całkowicie zakrywać tarczę i przylegać do stołu piły. (patrz też „Możliwe zakłócenia”).
- Włączyć i wyłączyć piłę wyłącznikiem
Nie używać urządzenia, którego wyłącznik nie da się włączyć lub wyłączyć. Wyłączniki muszą być niezwłocznie naprawiane lub wymieniane przez serwis.
- Hamulec
Po wyłączeniu tarcza tnąca musi się zatrzymać w ciągu 10 sekund. Jeżeli czas ten jest dłuższy, oznacza to, że hamulec jest uszkodzony. Zlecić naprawę producentowi lub wskazanej przez niego firmie.
- Popychacz
⇒ uszkodzone popychacze wymieniać na nowe.

Kierunek obrotu tarczy tnącej

i Proszę zwrócić uwagę, aby kierunek tarczy tnącej zgadzał się z kierunkiem obrotu podanym na **pokrywie zabezpieczającej** (15). ↓

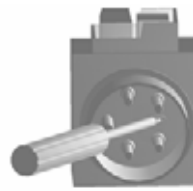

W przypadku silników prądu trójfazowego można **zmienić kierunek obrotów** przez włożenie śrubokręta do odpowiedniej szczeliny w kołnierzu wtyczki i poprzez lekki nacisk i obrót w prawo lub w lewo ustawić prawidłowy kierunek obrotów.

Dobór tarczy tnącej

⚠ ⇒ proszę zwracać uwagę na grubość klina rozdzielnika „S” oznaczoną z boku klina

Klin rozdzielnik nie może być cieńszy, niż płyta, ani grubszy, niż szerokość szczeliny cięcia.

Minimalna i maksymalna średnica tarczy tnącej oraz średnica otworu zostały podane na tabliczce znamionowej urządzenia

Nie wolno używać tarcz o niższej maksymalnej prędkości obrotowej (nadrukowanej na tarczy) od prędkości silnika (patrz dane techniczne).

i Przyłącze sieciowe

Proszę porównać napięcie oznaczone na tabliczce znamionowej urządzenia (z boku płyty stołu), np. 230 V, z napięciem sieciowym i podłączyć piłę do odpowiedniej i prawidłowo uziemionej wtyczki.

- Silnik prądu zmiennego:
Proszę stosować gniazda z bolcem ochronnym, napięcie sieciowe 220 V z wyłącznikiem ochronnym prądowym (**wyłącznik różnicowo-prądowy 30 mA**).
- Silnik prądu trójfazowego:
Stosować wtyczki CEE, 3-biegunowe+N+PE, napięcie sieciowe 380 lub 400 V z wyłącznikiem ochronnym prądowym (**wyłącznik różnicowo-prądowy 30 mA**).

Proszę stosować kable połączeniowe lub przedłużające zgodnie z IEC 60245 (H 07 RN-F) z przekrojem żyły co najmniej

⇒ 1,5 mm² przy długości kabla **do** 25 m

⇒ 2,5 mm² przy długości kabla **powyżej** 25 m

i Bezpiecznik: 16 A o działaniu zwłocznym

Włącznik / wyłącznik

Włączenie

-  - Otworzyć klapę wyłącznika
- Nacisnąć zielony przycisk (I)

i W przypadku zaniku zasilania następuje automatyczne wyłączenie urządzenia.

W celu ponownego włączenia należy nacisnąć najpierw czerwony (0), a następnie zielony (I) przycisk.

Wyłączenie

-  Nacisnąć czerwony przycisk (0) lub czerwony przycisk żółtej osłony wyłącznika.

Wersja jednofazowa (230 V)



Wersja trójfazowa (400 V)

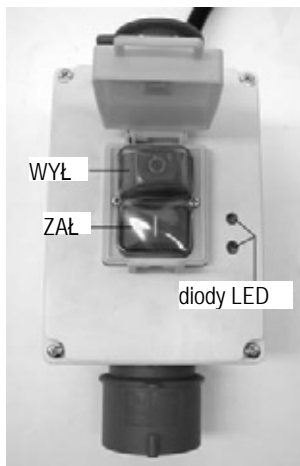

Diody LED

Diody świecą

→ Silnik jest włączony - tarcza piły obraca się

Diody nie świecą

→ Silnik jest wyłączony - tarcza piły jest zatrzymana

Świeci tylko jedna dioda:

- 1) Brak jednej fazy: natychmiast wezwać elektryka celem sprawdzenia przewodu zasilającego.
- 2) Uszkodzony moduł diody LED (361642): natychmiast wezwać elektryka w celu wymiany.

Praca z piłą

! Urządzenia nie wolno uruchamiać, dopóki nie zapoznano się z niniejszą instrukcją obsługi, nie przestrzega się wszystkich podanych wskazówek, a pilarka nie została zmontowana w opisany tu sposób!

! Przed zmianami lub ustawieniami piły (np. wymiana brzeszczotu, ustawienie oporu przedmiotu obrabianego itp.)

- wyłączyć urządzenie
- odczekać, aż zatrzyma się brzeszczot piły
- wyciągnąć wtyczkę z gniazda

! Należy stosować się do następujących, ważnych punktów:

- Podczas cięcia nie zbliżać się do niebezpiecznej strefy.
- Elementy należy ciąć w sposób ciągły z równomiernym naciskiem.
- Nie usuwać drzazg, wiórów itp. ręką. Zawsze poczekać, aż piła się zatrzyma.

! Należy zawsze stosować się do zaleceń dotyczących bezpiecznej pracy!

Wskazówki dotyczące pracy

Ogranicznik wzdłużny może być płynnie regulowany w kierunku wskazanym strzałką.

Unieruchamianie ogranicznika wzdłużnego następuje za pomocą dźwigni mimośrodowej.

Zwalnianie: nacisnąć dźwignię w kierunku piły.

Unieruchamianie: pociągnąć w kierunku przeciwnym



Rozkładanie przedłużenia stołu

Rozłożyć przedłużenie stołu. Przesunąć przedłużenie w kierunku wskazanym przez strzałkę i opuścić je. Przedłużenie musi być dobrze zaczeponie.

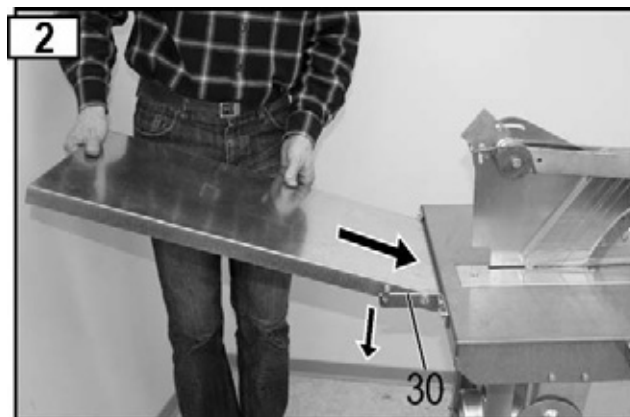

Wzdłużne cięcie drewna litego

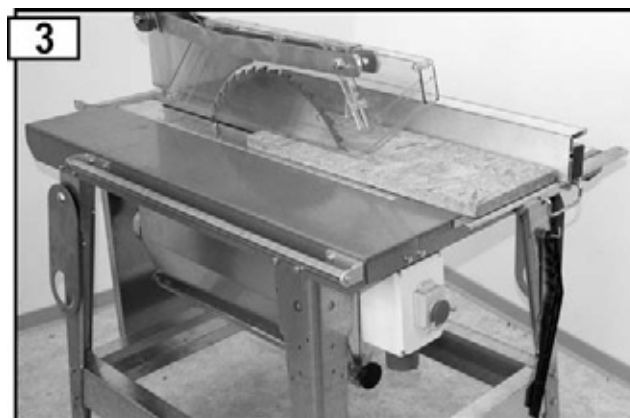

Ogranicznik równoległy jako ogranicznik do cięcia poprzecznego



Cięcie klinowe z ogranicznikiem do cięć klinowych

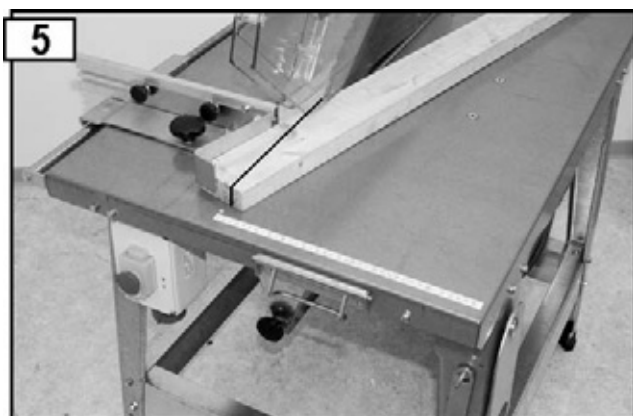

Używanie popychacza



Używanie ruchomego ogranicznika poprzecznego

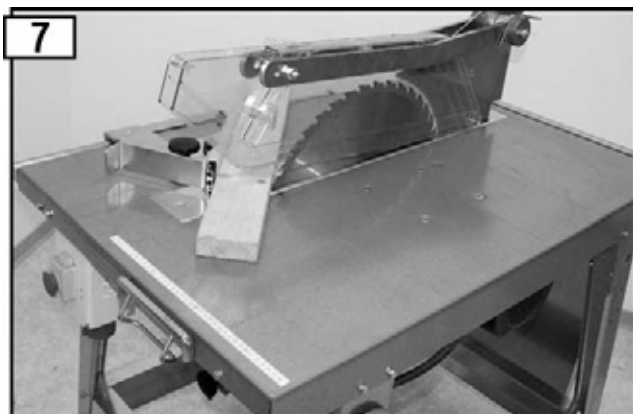

Podłączanie wyciągu wiórów



Szczelina do wyrzucania wiórów zamknięta (praca z odsysaniem wiórów)

Piła może być podłączona do wyciągu wiórów. (Ø króćca wyciągowego: 100 mm). Założyć blachę zamykającą szczelinę wyrzutową i przykręcić ją za pomocą śruby z chwytłem gwiazdowym.

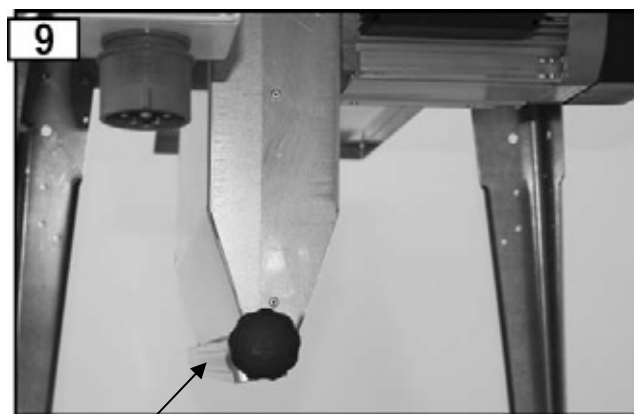

Szczelina do wyrzucania wiórów otwarta (praca bez odsysania wiórów)

Konserwacja i czyszczenie



Przed każdą czynnością związaną z konserwacją / czyszczeniem urządzenia

- wyłączyć urządzenie
- Odczekać do momentu zatrzymania się tarczy
- wyciągnąć wtyczkę z gniazda

Prace związane z konserwacją i czyszczeniem urządzenia, które wykraczają poza zakres opisany w niniejszym rozdziale, mogą być wykonywane wyłącznie przez Producenta lub wyznaczone przez niego firmy.

Urządzenia zabezpieczające, które zostały usunięte w celu umożliwienia przeprowadzenia prac konserwacyjnych i czyszczenia muszą zostać prawidłowo założone na swoje miejsce i sprawdzone.

Używać wyłącznie części oryginalnych. Inne części mogą być przyczyną nieprzewidywalnych szkód i obrażeń.

Czyszczenie

i Aby zapewnić sprawność pilarki, przestrzegaj następujących wskazówek:

- Nie spryskiwać urządzenia wodą.
- Wióra i pył usuwać wyłącznie szczotką lub odkurzaczem.
- Wszystkie ruchome elementy należy **regularnie** czyścić i oliwić (np. zawieszenie osłony). rys. 10

i Nigdy nie stosuj smarów!

i Należy używać np. oleju do maszyn do szycia lub ekologicznego oleju w sprayu.

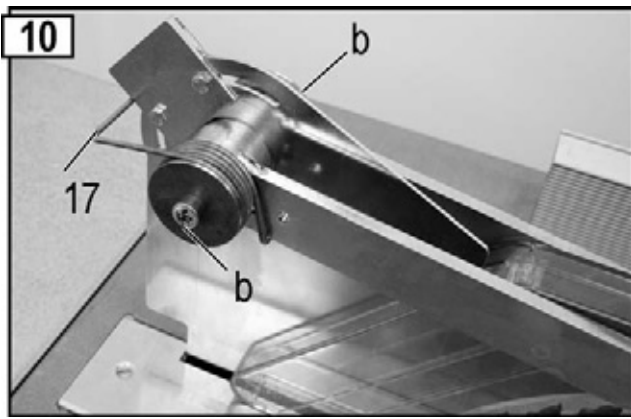

- Nigdy nie stosuj smarów!
- Resztki żywicy należy usuwać z powierzchni stołu.
- ❗ Ślady żywicy można usuwać dostępnym w handlu sprayem konserwacyjno-pielęgnacyjnym.
- Brzeszczot piły jest częścią ulegającą zużyciu i staje się tępy po dłuższej wżg. częstszej eksploatacji.
- 👉 W takim przypadku tarczę należy wymienić lub naostrzyć.

Konserwacja

🔧 Wymiana brzeszczotu piły



Przed wymianą tarczy należy wyjąć wtyczkę z gniazdka.

⚠ Niebezpieczeństwo skaleczenia! Tarcza tnąca jest ciężka i może być śliska. Podczas wymiany tarczy należy mieć ubrane rękawice.

- Nie wolno stosować tarcz tnących ze stali HSS
- Nie wolno stosować popękanych tarcz tnących ani tarcz, które zmieniły swój kształt.
- Tarcze z popękaniem korpusu należy natychmiast wymieniać (nie wolno naprawiać)
- Używać tylko dobrze naostrzonych tarcz.
- Ostrzeniem tarcz może zajmować się tylko personel posiadający odpowiednie kwalifikacje. Szczególną uwagę należy zwrócić na następujące sprawy: Muszą być spełnione wymagania dotyczące wyważenia narzędzi wg EN 847-1:2005+A1:2007 6.2.3.2.

⚠ Niebezpieczeństwo poparzenia! Krótco po piłowaniu piła jest jeszcze gorąca.

1. Przesunąć osłonę (15) do tyłu.
2. Złuzować i wyjąć śruby wkładki stołu (6).

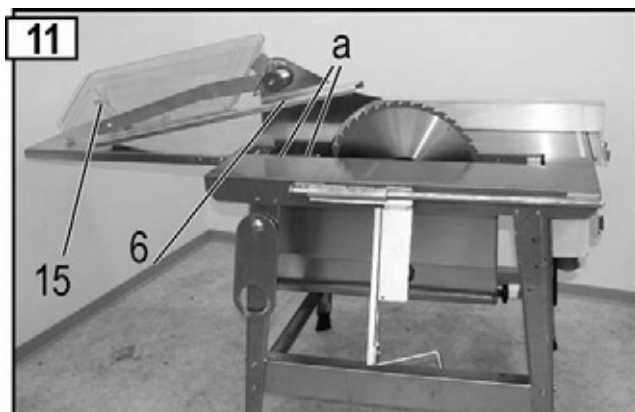

3. Włożyć pręt (33) w wał silnika i odkręcić śrubę (⚠ lewy gwint)

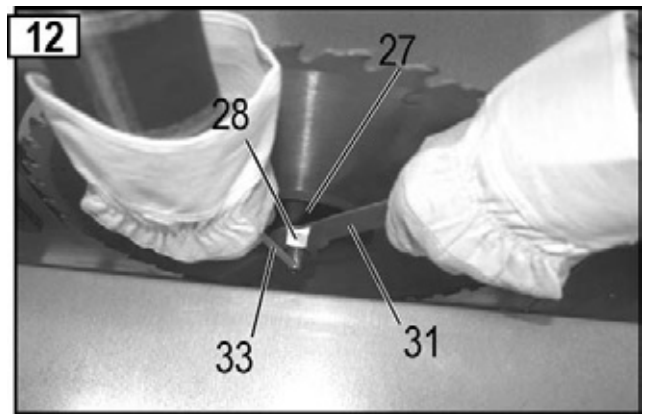

4. Następnie można zdjąć przedni kołnierz montażowy tarczy (27) i tarczę (26).
5. ❗ Wyczyścić kołnierze montażowe.
6. Założyć nową lub naostrzoną tarczę.
- ❗ Zwrócić uwagę na prawidłowy kierunek obrotów brzeszczotu piły: Strzałka na brzeszczocie piły i strzałka na kołpaku ochronnym muszą wskazywać w tym samym kierunku!
7. Założyć przedni kołnierz montażowy (27).
8. Dokręcić nakrętkę mocującą (28).
9. Zamocować wkładkę stołu (6).
10. Założyć osłonę (15) w poz. roboczej.

🔧 Wymiana wkładki stołu



Przed wymianą wkładki wyciągnąć wtyczkę z gniazdka.

⚠ Zużyte lub uszkodzone wkładki należy natychmiast wymieniać.

1. Przesunąć osłonę (15) do tyłu.
2. Złuzować i wyjąć śruby wkładki stołu (6).
3. Odkręcić nakrętki 2 (a) i zdjąć klin rozpychający (12) razem z osłoną.
4. Założyć nową wkładkę do stołu (6).
5. Przymocować klin rozpychający z osłoną (ustawienia klina na rys. 13).
6. Zamocować wkładkę stołu (6).
7. Założyć osłonę (15) w poz. roboczej.

Ustawienia klina rozpychającego

Po każdej wymianie tarczy i wkładki stołu należy sprawdzić ustawienie klina.

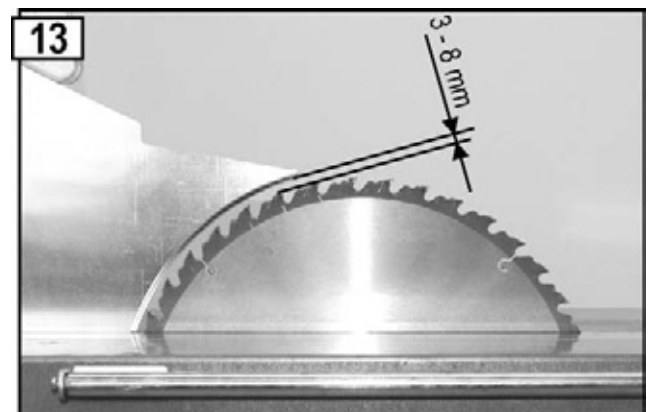

Transport



Przed transportem:

- Wyłączyć urządzenie
- Odczekać do momentu zatrzymania się tarczy
- Wyciągnąć wtyczkę sieciową.
- Akcesoria, np. ograniczniki, muszą być dobrze przymocowane do maszyny lub zaciśnięte.



Składowanie



Wyciągnąć wtyczkę sieciową.

- Nieużywane urządzenie przechowuj w suchym, zamkniętym i niedostępnym dla dzieci pomieszczeniu.
- Aby zwiększyć trwałość urządzenia i zapewnić obsługę bez utrudnień, należy przed **dłuższym składowaniem** uwzględnić następujące wskazówki:
 - dokładnie wyczyść pilarkę.
 - elementy ruchome przesmaruj przyjaznym dla środowiska olejem

i Nigdy nie stosuj smarów!

Gwarancja

Proszę przestrzegać załączonego oświadczenia gwarancyjnego.

Możliwe zakłócenia



Przed każdą naprawą

- wyłączyć urządzenie
- odczekać, aż zatrzyma się brzeszczot piły
- wyciągnąć wtyczkę z gniazda

Nach Po każdej naprawie uruchomić i sprawdzić wszystkie urządzenia zabezpieczające.

| Zakłócenie | Możliwa przyczyna | Usunięcie |
|--|--|--|
| Po włączeniu maszyna nie startuje | <ul style="list-style-type: none"> • brak zasilania prądem elektrycznym • uszkodzony kabel przedłużacza • uszkodzony silnik lub łącznik | <ul style="list-style-type: none"> • Sprawdzić bezpiecznik. • sprawdzić kable, uszkodzonych nie stosować • sprawdzenie i naprawę zlecić koncesjonowanemu, fachowemu personelowi elektrotechnicznemu, uszkodzone części wymienić stosując oryginalne części zamienne |
| Brzeszczot piły zakleszcza się podczas cięcia. | <ul style="list-style-type: none"> • Brzeszczot piły jest tępy • za duży posuw | <ul style="list-style-type: none"> • Wymienić brzeszczot piły (26) • Odczekać, aż ostygnie silnik, i pracować dalej z mniejszym naciskiem |
| Przypalenia w miejscach cięcia | <ul style="list-style-type: none"> • Brzeszczot piły jest nieodpowiedni dla tej operacji roboczej lub tępy | <ul style="list-style-type: none"> • Wymienić brzeszczot piły |
| Piła wibruje | <ul style="list-style-type: none"> • Wypaczony brzeszczot piły • Nieprawidłowo zamontowany brzeszczot piły | <ul style="list-style-type: none"> • Wymienić brzeszczot piły • Prawidłowo zamocować brzeszczot piły |
| Za mała skuteczność hamowania (czas hamowania >10 s) | <ul style="list-style-type: none"> • Uszkodzony hamulec silnika • Zużyta tarcza hamulca | <ul style="list-style-type: none"> • Zlecić naprawę hamulca w podanym przez nas punkcie serwisowym lub u nas (u producenta) |
| Silnik nie ma mocy i zbyt szybko się rozgrzewa | <ul style="list-style-type: none"> • 2. Zanik fazy w przypadku silnika prądu trójfazowego • Zbyt długi kabel przedłużający lub zbyt mały przekrój kabla • Tępa tarcza tnąca | <ul style="list-style-type: none"> • Zlecić sprawdzenie bezpieczników i przewodów elektrykowi • Patrz Uruchomienie • Zlecić naostrzenie wzgl. wymianę tarczy tnącej |
| Zablokowana osłona | <ul style="list-style-type: none"> • Zbyt mocno dokręcona śruba | <ul style="list-style-type: none"> • Złuzować śrubę tak, aby osłona miała swobodę ruchu (rys. 10) |

Dane techniczne

| Typ | BTU 450 | |
|--|------------------------------------|------------------------|
| Napięcie zasilania | 230 V~ | 400 V 3~ |
| Częstotliwość zasilania | 50 Hz | |
| Napięcie zasilania P ₁ | 3,0 kW - S 6 – 40 % | 4,4 kW - S 6 – 40 % |
| Moc oddawana silnika P ₂ | 2,2 kW -S 6 – 40 % | 3,5 kW -S 6 – 40 % |
| Prędkość obrotowa w stanie jałowym | 2698 min ⁻¹ | 2790 min ⁻¹ |
| Tarcza z płytkami ze stopów/spieków twardych | Ø 450 x 2,8/3,8 x Ø 30 mm 40 zębów | |
| Ø tarczy maks./min. | 445 – 450 mm | |
| Głębokość cięcia | ok. 150mm | |
| Wielkość stołu | 1000 x 660 mm | |
| Wysokość stołu | 850 mm | |
| Przyłącze odciagu | Ca. 90 kg | |
| Szerokość elementów prowadzących do klina rozpychającego | 12 mm | |
| Klin rozpychający: Szerokość szczeliny prowadzącej | 12,1 mm | |
| | Grubość 3 mm | |
| Średnica przyłącza dla króćca odsysania | 100 mm | |
| Bezpiecznik | 16 A o działaniu zwłocznym | |
| Stopień ochrony | IP 54 | |

Opis urządzenia / Części zamienne

| Poz. | Numer katalog. | Nazwa |
|------|----------------|---|
| 1 | 361685 | Błat stołu pily |
| 2 | 361622 | Noga stołu |
| 3 | 360104 | Stopa nakładana |
| 4 | 361691 | Podpora - długa |
| 5 | 361690 | Podpora - krótka |
| 6 | 361025 | Wkładka stołu |
| 7 | 361026 | Ucho transportowe |
| 8 | 361109 | Hak narzędzia |
| 9 | 361722 | Pojemnik na wióra |
| 10 | 361157 | Króciec odsysania |
| 11 | 361162 | Błacha zamykająca |
| 12 | 361694 | Klin rozdzielnik |
| 13 | 361634 | Uchwyt osłony, kpl. |
| 14 | 361703 | Nastawnik |
| 15 | 361625 | Pokrywa zabezpieczająca |
| 16 | 360528 | Zacisk, kpl. |
| 17 | 361702 | Podwójna sprężyna obrotowa |
| 18 | 361735 | Ogranicznik wzdluzny bez liniatu |
| 19 | 361680 | Liniat (aluminium) |
| 20 | 361684 | Prowadnica ogran. |
| 21 | 360005 | Ogranicznik katowy, kpl. |
| 22 | 361313 | Ogranicznik listwowy |
| 23 | 361314 | Ogranicznik do cięc katowych |
| 24 | 361682 | Uchwyt |
| 25 | 361687 | Walek prowadzący |
| 26 | 360213 | Tarcza tnąca z wkładkami ze stopów/spieków twardych |

| Poz. | Numer katalog. | Nazwa |
|------|----------------|---|
| 27 | 361635 | Kołnierz tarczy tnącej - przód (Abb. 12) |
| 28 | 391035 | Nakrętka montażowa M 20, LH (rys. 12) |
| 29 | 362503 | Przedłużenie stołu |
| 30 | 362506 | Uchwyt przechyłny lewy do przedłużenia stołu (rys. 2) |
| -- | 362505 | Uchwyt przechyłny prawy do przedłużenia stołu |
| 31 | 361112 | Klucz oczkowy 30/19 (rys. 12) |
| 32 | 361110 | Popychacz |
| 33 | 361111 | Trzpień przytrzymujący (obrotowy) (rys. 12) |
| -- | 361641 | Silnik trójfazowy |
| -- | 361637 | Silnik jednofazowy |
| -- | 360874 | Podstawa wyłącznika trójfazowego |
| -- | 360145 | Podstawa wyłącznika jednofazowego |

Części zamienne

Części zamienne zostały opisane na rysunku i liście części zamiennych.

Zamawianie części zamiennych:

⇒ Źródłem odniesienia jest producent

⇒ Dane wymagane przy zamówieniu:

- Typ urządzenia
- Numer urządzenia (patrz tabliczka znamionowa)
- Numer części zamiennej
- Oznaczenie części zamiennej
- żądana ilość

Przykład: Typ BTU 450, nr urządzenia 4128, 360213 tarcza tnąca, 1 sztuka

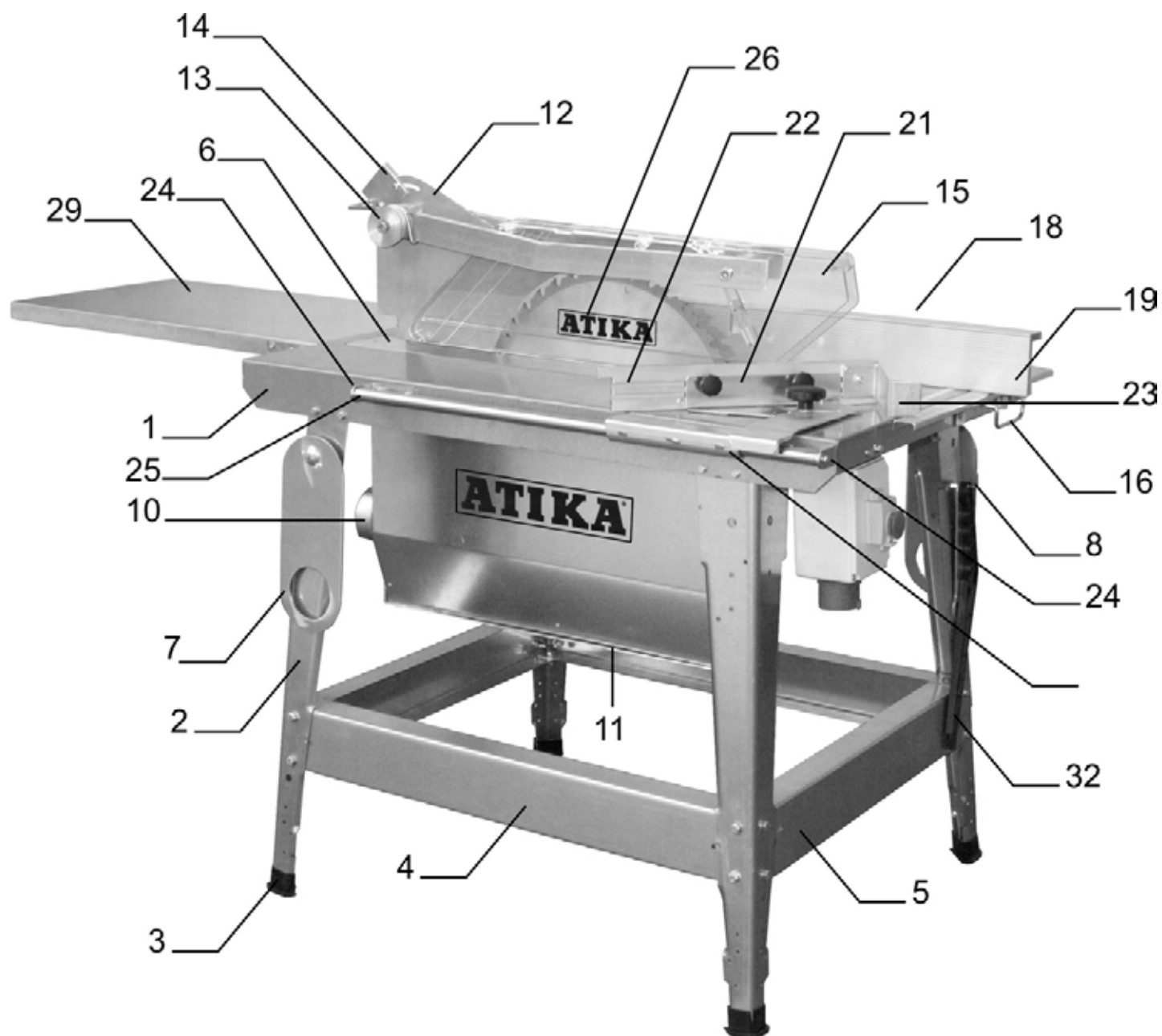



Este interzisă punerea în funcțiune a mașinii înainte citirii acestor instrucțiuni de folosire, a respectării tuturor indicațiilor și a montării aparatului conform descrierii!

Păstrați instrucțiunile pentru utilizări viitoare.

Cuprins

| | |
|---|----|
| Declarație de conformitate UE | 71 |
| Volumul de livrare | 71 |
| Valorile caracteristice ale zgomotului | 71 |
| Timpi de utilizare | 71 |
| Simbolurile aparatului | 71 |
| Simbolurile din instrucțiunile de folosire | 72 |
| Utilizarea conform domeniului de aplicație specificat | 72 |
| Alte riscuri | 72 |
| Munca în condiții de siguranță | 72 |
| Pregătirea punerii în funcțiune | 74 |
| Punerea în funcțiune | 74 |
| Munca cu ferăstrăul | 75 |
| Întreținerea și curățarea | 76 |
| - Schimbarea pânzei ferăstrăului | 77 |
| - Schimbarea suportului de masă | 77 |
| Transportul | 77 |
| Depozitarea | 78 |
| Garanția | 78 |
| Defecțiuni posibile | 78 |
| Date tehnice | 79 |
| Descrierea utilajului / piese de schimb | 79 |

Declarație de conformitate UE

conform directivei 2006/42/EG

Prin prezenta, noi

ATIKA GmbH & Co. KG

Schinkelstraße 97

59227 Ahlen - Germany

declaram pe proprie răspundere că produsul

Baukreissäge (Ferăstrău circular pentru construcții) BTU 450

Numărul de serie: vezi ultima pagină

Este conform cu prevederile directivelor numite mai sus, dar și cu prevederile următoarelor directive:

2004/108/EG, 200/14/EG și 2006/95/EG

Au fost aplicate următoarele norme armonizate:

EN 60204-1:2006; EN 1870-1:2007+A1:2009; EN 55014-1:2006;

EN 55014-2:1997+A1; EN 61000-3-2:2006; EN 61000-3-11:2000

Conformity assessment procedure 2000/14/UE – Appendix V

Nivelul măsurat de putere a zgomotului $L_{WA} = 106,3$ dB(A)

Nivelul garantat de putere a zgomotului $L_{WA} = 110$ dB(A)

Examinare CEE tip efectuată de către:

Fachausschuss Holz – Vollmoellerstraße 11 – 70563 Stuttgart – Nr.: 0392

Certificat nr.: HO 101119

Depozitarea documentelor tehnice:

ATIKA GmbH & Co. KG – Technisches Büro – Schinkelstr. 97

59227 Ahlen – Germany

Ahlen, 21.05.2010

A. Pollmeier, direcțiunea

Volumul de livrare

- 1 Ferăstrău circular pentru construcții
- 1 opritor longitudinal (opritor paralel)
- 1 bară de împingere
- accesorii de montaj pentru schimbarea pânzei de ferăstrău
- instrucțiune de folosire

☞ Verificați aparatul dacă

- ▶ este complet
- ▶ și dacă nu a fost deteriorat în timpul transportului

Transmiteți reclamațiile imediat comerciantului sau furnizorului. Reclamațiile ulterioare nu se iau în considerare.

Valorile caracteristice ale zgomotului

EN ISO 3744:1995 / EN ISO 11202:1995/AC:1997 /

ISO 7960:1995 Anexa A, A.2 b)

Utilizarea mașinii ca ferăstrău circular pentru construcții cu pânză de ferăstrău din producția de serie.

Nivelul garantat de putere a zgomotului $L_{WA} = 110$ dB(A)

Nivelul presiunii acustice la locul de muncă Mers în gol $L_{PA} = 86,6$ dB(A)

Prelucrare $L_{PA} = 94,5$ dB(A)

Factorul de nesiguranță: $K = 4$ dB

Valorile indicate sunt valori de emisie și nu trebuie să reprezinte astfel valori sigure la locul de muncă. Deși există o legătură între nivelul de emisie și cel de imisie, nu se poate deduce cu siguranță dacă sunt necesare măsuri suplimentare de protecție sau nu. Printre factorii care pot influența nivelul de imisie la locul de muncă, se numără durata acțiunii, particularitățile încăperii de lucru, alte surse de zgomot etc., de exemplu numărul mașinilor și al altor operații învecinate. Nivelul permis al intensității acustice poate varia de la țară la țară. Această informație permite însă utilizatorului o apreciere mai bună a pericolozității și a riscurilor.





Timpi de utilizare

Vă rugăm să țineți cont și de prevederile locale privind protecția contra zgomotului.

Simbolurile aparatului

| | | | |
|--|--|--|--|
| | Înainte de punerea în funcțiune, citiți și respectați instrucțiunile de folosire și cele de siguranță. | | Înainte de începerea lucrărilor de reparație, întreținere și curățare, trebuie oprit motorul și scos ștecărul din priză. |
| | Purtați protecție pentru auz. | | |
| | Aparatele electrice nu se aruncă cu resturile menajere. Aparatele, accesoriile și ambalajul se revalorifică într-un mod care protejează mediul înconjurător. Conform Directivei Europene 2002/96/EG referitoare la aparatele electronice și electrotehnice vechi, aparatele electrice care nu mai pot fi utilizate trebuie colectate separat și reciclate în mod ecologic. | | |

Simbolurile din instrucțiunile de folosire

| | |
|--|--|
|  | Pericol iminent sau situație periculoasă. Nerespectarea acestor indicații poate cauza accidentări sau daune materiale. |
|  | Indicații importante privind utilizarea competentă. Nerespectarea acestor indicații poate duce la perturbații. |
|  | Instrucțiuni de folosire. Aceste indicații vă ajută să folosiți în mod optim toate funcțiile. |
|  | Montarea, folosirea și întreținerea. Aici vi se explică exact ce aveți de făcut. |

Utilizarea conform domeniului de aplicație specificat

- Ferăstrăul circular pentru construcții este prevăzut exclusiv pentru tăieri pe lungime și transversale de lemn masiv și materiale pentru plăci de lemn, cum ar fi PAL, panee, plăci din MDF cu secțiune transversală pătrată sau dreptunghiulară, cu grosime/înălțime de max. 150 mm, în aer liber, în afara spațiilor acoperite, folosind pânze de ferăstrău circular HM, conform EN 847-1. Diametrul pânzei de ferăstrău trebuie să fie între 445 și 450 mm.
- Tăieturile transversale trebuie să fie efectuate numai cu opritorul transversal montat.
- Este permisă doar prelucrarea pieselor care se pot poziționa în siguranță.
- Utilizarea de pânze de ferăstrău din oțel HSS (oțel rapid înalt aliat) nu este permisă, deoarece acest oțel este dur și casabil. Pericol de rănire prin ruperea pânzei de ferăstrău și răspândirea de fragmente de pânză de ferăstrău.
- Prin folosirea conformă destinației se înțelege și respectarea condițiilor de montaj, folosire, întreținere și reparație impuse de producător, dar și respectarea măsurilor de siguranță prevăzute în aceste instrucțiuni.
- Trebuie respectate măsurile de prevenire a accidentelor valabile pentru utilizare, cât și alte reguli general valabile în medicina muncii și în ale tehnicii de siguranță.
- Orice alt mod de utilizare este considerat neconform cu domeniul de aplicație specificat. Producătorul nu răspunde de daunele de orice natură provocate, astfel: riscul îi revine în întregime utilizatorului.
- Producătorul nu răspunde de daunele provocate de modificările arbitrare aduse ferăstrăului.
- Montarea, folosirea și întreținerea ferăstrăului este permisă numai persoanelor, care sunt instruite și cunosc pericolele. Lucrările de reparații pot fi efectuate numai de noi, resp. de firme de prestare a serviciilor numite de noi.
- Acest aparat nu trebuie să fie utilizat în medii cu pericol de explozie.
- Bucățile de metal (cuie, etc.) trebuie neapărat îndepărtate din materialul ce urmează să fie tăiat.

Alte riscuri

În ciuda utilizării corecte și a respectării tuturor măsurilor de protecție în vigoare, mai apar alte riscuri datorită construcției conform scopului de folosire.

Aceste riscuri pot fi diminuate dacă se respectă în totalitate „Măsurile de siguranță”, „Utilizarea conform destinației” și instrucțiunile de folosire.

Atenția și precauția diminuează riscul accidentării persoanelor și riscul pagubelor materiale.



- Pericol de accidentare a degetelor și a mâinilor cu utilajul (pânza ferăstrăului) sau cu piesa. De aceea purtați mănuși de protecție (de exemplu la schimbarea pânzei de ferăstrău).
- Pericol de rănire în cazul îndepărtării talașului câtă vreme pânza de ferăstrău se mai învâрте. Îndepărtați talașul numai după ce pânza de ferăstrău și agregatul ferăstrăului (motorul) s-au oprit.
- Accidentarea datorată bucăților de piese aruncate.
- Reculul piesei sau al unor bucăți de piesă.
- Ruperea și aruncarea pânzei ferăstrăului.

- Folosiți ferăstrăul doar cu dispozitive de protecție complete și corect fixate și nu schimbați nimic la mașină, ce ar putea diminua siguranța.
- Emisie de pulberi de lemn dăunătoare sănătății. De aceea, purtați o mască de praf.
- Periclitare datorată curentului electric în cazul utilizării unor racorduri electrice necorespunzătoare.
- Atingerea unor părți sub tensiune la piese electrice deschise.
- Deteriorarea auzului datorită unor lucrări îndelungate fără protejarea auzului. Cu toate măsurile de precauție luate mai pot rămâne alte riscuri greu de definit.

Securitatea în lucru

 Folosite necorespunzător, mașinile de prelucrare a lemnului pot fi periculoase. La folosirea utilajelor electrice trebuie respectate măsurile fundamentale de protecție, pentru a exclude riscurile incendiilor, ale electrocutării și accidentării persoanelor.

Înainte de a pune în funcțiune acest aparat, citiți și respectați următoarele reguli precum și dispozițiile privind securitatea muncii valabile în țară, pentru a vă feri pe Dvs. și alte persoane de traume posibile.

-  Transmiteți regulile de securitate tuturor persoanelor care vor utiliza aparatul.
-  Păstrați cu atenție aceste reguli de securitate.

- Familiarizați-vă cu acest utilaj înaintea punerii lui în funcțiune cu ajutorul instrucțiunilor de folosire.
- Lucrați cu precauție. Fiți atent la ce faceți. Lucrați rațional. Nu folosiți aparatul când sunteți obosit sau sub influența drogurilor, a alcoolului sau a medicamentelor. Un moment de neatenție în timpul folosirii aparatului poate conduce la accidente serioase.

- Evitați poziții anormale ale corpului. Asigurați-vă stabilitatea și mențineți-vă tot timpul echilibrul. Nu vă aplecați în față.
- Purtați îmbrăcăminte de lucru potrivită:
 - nu purtați haine largi sau bijuterii (pot fi prinse de părțile mobile ale mașinii)
 - încălțăminte rezistentă la alunecare
 - o plasă pentru părul lung
- Purtați echipament personal de protecție:
 - protecția auzului (nivelul presiunii acustice la locul de muncă depășește de regulă 85 dB (A))
 - ochelari de protecție
 - mănuși de protecție la schimbarea pânzei de ferăstrău
- Folosiți ferăstrăul numai pe un suport
 - solid
 - plan
 - rezistent la alunecare
 - fără oscilații
- Dacă ferăstrăul este racordat la o instalație de aspirație a rumegușului:
 - volumul de aer necesar 1150 m³/h
 - subpresiunea pe ștuțurile de aspirație 1160 pa la o viteză a aerului de 20 m/s
 - Instalația de aspirație trebuie conectată înainte de începerea prelucrării.
- Păstrați în ordine zona dvs. de lucru! Dezordinea poate provoca accidente.
- Țineți cont de influențele mediului:
 - Nu expuneți ferăstrăul ploii.
 - Nu utilizați ferăstrăul într-un mediu înconjurător umed sau ud.
 - Asigurați-vă o iluminare suficientă.
 - Nu utilizați ferăstrăul în apropierea lichidelor sau a gazelor inflamabile.
- Nu lăsați niciodată ferăstrăul nesupravegheat.
- Utilizarea ferăstrăului cu bandă de către persoane sub 18 ani este interzisă.
- Nu permiteți apropierea altor persoane.

În perimetrul de lucru al aparatului, persoana care o deservește poartă răspunderea față de alte persoane.

Nu permiteți altor persoane, mai ales copiilor, să atingă utilajul sau cablul. Țineți-i la distanță de zona d-voastră de lucru.

- În cursul tăierii cu ferăstrău, plasați-vă lateral față de zona periculoasă (pânza de ferăstrău) a uneltei.
- Începeți abia atunci tăierea, când banda ferăstrăului a atins **turația necesară**.
- Nu suprasolicitați aparatul! Lucrați mai bine și mai sigur în intervalul de putere indicat.
- Folosiți ferăstrăul doar cu dispozitivele de protecție complete și corect fixate
Utilizați neapărat pana de despicat livrată
Introducerea și utilizarea penei de despicat se poate vedea în figura 13
- În cazul devierii tăieturii schimbați suportul de masă.
- Nu utilizați **pânze ale ferăstrăului fisurate** sau care sunt deformat.
- Folosiți doar **pânze de ferăstrău bine ascuțite**, deoarece cele tocite măresc pericolul reculului și suprasolicită motorul.
- Nu utilizați pânze de ferăstrău din oțel rapid înalt aliat (HSS) deoarece acest oțel este casant și friabil; trebuie să fie utilizate numai unelte conforme cu EN 847-1.

 Utilizarea altor unelte și a altor accesorii poate reprezenta un pericol de accidentare pentru dumneavoastră.

Aveți grijă ca pânza de ferăstrău să fie conformă cu dimensiunile menționate la capitolul „Selectie pânza de ferăstrău” și să fie adecvată pentru materialul piesei de prelucrat.

- Tăiați numai o piesă odată. Nu tăiați niciodată mai multe piese deodată sau mai multe piese separate, strânse într-un mănunchi. Există pericolul, ca piesele separate să fie prinse necontrolat de pânza ferăstrăului.
- Asigurați-vă, că **bucățile tăiate** nu pot fi prinse de coroana dințată a pânzei ferăstrăului și aruncate în jur.
- Nu folosiți ferăstrăul în alte scopuri decât acelea, pentru care a fost destinat (vezi “Folosirea conform destinației”).
- Înainte de tăiere, îndepărtați toate cuiele și obiectele de metal din piesa de prelucrat.
- Aveți grijă ca piesa de prelucrat să nu conțină cabluri, frânghii, șnururi sau alte obiecte similare.
- Tăiați numai bucăți de lemn care au dimensiuni care dau posibilitatea unei fixări sigure în cursul tăierii.
- Este permisă numai tăierea de lemn cu o grosime maximă de 15 cm.
- La tăierea transversală a lemnului rotund este necesar să asigurați bucata de lemn împotriva rotirii prin utilizarea unui șablon sau a unui dispozitiv de fixare. Trebuie utilizată o pânză de ferăstrău adecvată pentru tăieri transversale.
- Folosiți **bara de împingere** la tăierea în lungime a **pieselor înguste** (distanță între pânza ferăstrăului și opritorul paralel de sub 120 mm).
- Mențineți permanent o distanță suficientă de pânza de ferăstrău.
- Pânza de ferăstrău se rotește. Așteptați până pânza de ferăstrău se oprește, înainte de a îndepărta așchiile, talașul și resturile.
- Nu frânați pânza ferăstrăului prin apăsare laterală.
- **Nu îndepărtați cu mâna așchiile, talașul și resturile din zona periculoasă a benzii ferăstrăului.**
- Îndepărtați resturile rămase după tăiere (conform cerințelor) de pe mașină, pentru a nu afecta siguranța la locul de muncă. Același lucru este valabil și pentru rumeguș, calea de evacuare a resturilor trebuie să fie menținută curată.
- Oprii mașina și scoateți ștecărul din priză în timpul:
 - la efectuarea lucrărilor de reparație
 - la efectuarea lucrărilor de întreținere și curățire
 - la efectuarea lucrărilor de reparație a avariilor (incluzând și îndepărtarea așchiilor prinse)
 - verificării legăturilor de alimentare cu energie electrică, dacă nu sunt cumva încurcate sau deteriorate
 - transportului ferăstrăului
 - schimbării pânzei ferăstrăului
 - părăsirii ferăstrăului (și în timpul intreruperilor de scurtă durată)
- Întrețineți ferăstrăul cu grijă:
 - Păstrați uneltele ascuțite și curate pentru a putea lucra mai bine și mai sigur.

- Respectați **regulamentul de întreținere** și indicațiile pentru înlocuirea utilajului.
- Păstrați **mănerile uscate și fără ulei sau grăsime**.
- Verificați dacă mașina nu cumva prezintă eventuale deteriorări:
 - Înaintea utilizării în continuare a aparatului, trebuie verificată cu grijă funcționarea ireproșabilă și conformă domeniului de aplicație specificat a dispozitivelor de protecție.
 - Verificați dacă părțile mobile funcționează ireproșabil, dacă nu sunt blocate sau deteriorate. Toate piesele trebuie să fie montate corect și trebuie să îndeplinească toate condițiile pentru ca aparatul să funcționeze ireproșabil.
 - Dispozitivele de protecție și piesele defecte trebuie reparate sau înlocuite în mod competent de către un atelier specializat autorizat dacă nu este prevăzut altceva în instrucțiunile de folosire.
 - Autocolantele de siguranță deteriorate sau ilizibile trebuie înlocuite.
- Nu lăsați chei în utilaj!
Verificați întotdeauna înaintea punerii în funcțiune, dacă cheile și dispozitivele de reglare au fost îndepărtate.
- Depozitați aparatele nefolosite într-un loc uscat, închis, departe de copii.

Siguranța electrică

- Conductele de legătură se fixează conform IEC 60245 (H 07 RN-F) cu un diametru al conductorului de minim
 - 3 x 1,5 mm² la o lungime a cablului **până** la 25 m
 - 3 x 2,5 mm² la o lungime a cablului **peste** 25 m
- Conductele de legătură lungi și subțiri produc o cădere de tensiune. Motorul nu mai atinge randamentul maxim, funcționarea aparatului este redusă.
- Fișele și dozele de conectare la cablurile electrice trebuie să fie din cauciuc, PVC moale sau alt material termoplastice de aceeași rezistență mecanică, sau acoperite cu acest material.
- Protejați-vă împotriva electrocutării. Evitați atingerea cu corpul a părților împământate.
- Prizele cablurilor electrice trebuie să fie protejate împotriva stropirii cu apă.
- Desfășurați cablul de tot, atunci când folosiți un tambur pentru cabluri.
- Nu folosiți cablul în scopuri care nu corespund domeniului de aplicație. Feriți cablul de căldură, de ulei și muchii ascuțite. Nu folosiți cablul pentru a trage ștecărul din priză.
- Controlați în mod regulat cablul ferăstrăului și în caz de deteriorare dispuneți înlocuirea acestuia de către un specialist autorizat.
- La montarea liniilor de racordare atrageți atenție ca ele să nu fie aplatizate, îndoite, iar conectoarele să nu fie umede.
- Verificați cu regularitate cablurile prelungitoare și înlocuiți-le, dacă sunt deteriorate.
- Nu folosiți conducte de legătură defecte.
- Folosiți în aer liber doar cabluri de prelungire autorizate și deci marcate corespunzător.
- Nu folosiți legături electrice provizorii.
- Niciodată să nu se șunteze sau să se scoată din funcțiune instalațiile de protecție.
- Conectați aparatul folosind un releu de protecție contra curenților vagabonzi (30 mA).

 Conectarea electrică, respectiv reparații ale părților electrice ale aparatului trebuie efectuate de către un specialist electrician concesionat sau de către unul din atelierelor noastre de servicii pentru clienți. Regulamentele locale privind mai ales măsurile de protecție trebuie respectate.

 Reparația altor părți ale aparatului va fi efectuată de către producător sau la unul din centrele de deservire.

 Folosiți doar piese originale. Folosirea altor piese de schimb poate duce la accidentarea utilizatorului. Producătorul nu răspunde de daunele astfel provocate.

Pregătirea punerii în funcțiune

i Pentru a asigura funcționarea ireproșabilă a mașinii, respectați următoarele indicații:

- Așezați ferăstrăul într-un loc, care îndeplinește următoarele condiții
 - este în aer liber
 - stabil la alunecare
 - fără oscilații
 - plan
 - fără pericol de împiedicare
 - luminozitate suficientă
- Verificați înainte de fiecare utilizare:
 - dacă **conductele de legătură** nu au defecte (fisuri, tăieturi etc.)
! nu utilizați cabluri defecte
 - starea regulamentară a carcasei de protecție
 - poziția penei de despicat (vezi și fig. 13)
 - **pânza de ferăstrău** în stare impecabilă
 - dacă **bara de împingere** este la îndemână
- nu utilizați **pânze ale ferăstrăului fisurate** sau care sunt deformatate.
- nu utilizați pânze de ferăstrău din oțel HSS
- în cursul tăierii cu ferăstrău, plasați-vă lateral față de zona periculoasă (pânza de ferăstrău) a uneltei

Punerea în funcțiune

Verificarea dispozitivelor de siguranță

(înainte de fiecare punere în funcțiune):

- Ridicarea și coborârea carcasei de protecție pentru a constata dacă aceasta se mișcă liber. În stare de repaus, trebuie să acoperiți complet pânza ferăstrăului și să o lăsați pe placa mesei ferăstrăului. (vezi și „Defecțiuni posibile”).
- Comutatorul prin deschidere și închidere
Nu folosiți aparate, la care comutatorul nu se poate deschide și închide.
Comutatoarele defecte trebuie imediat reparate sau înlocuite de către atelierul de service.
- Frâna
După oprire, pânza de ferăstrău trebuie să ajungă în decurs de 10 secunde în stare de repaus. Dacă acest interval este depășit, înseamnă că frâna este defectă. Service-ul trebuie efectuat la producător sau la firmele stabilite de acesta.
- bară de împingere
⇒ barele de împingere defecte trebuie înlocuite de altele noi.

Direcția de rotație a pânzei de ferăstrău

i Aveți grijă ca direcția de rotație a pânzei de ferăstrău să coincidă cu direcția de rotație dată pe carcasa de protecție (15) ↓.



La motoarele trifazate, puteți schimba sensul de rotație prin introducerea unei șurubelnițe în fanta prevăzută în acest sens din gulerul de protecție al ștecărului și prin setarea sensului de rotație corect printr-o împingere ușoară spre stânga sau spre dreapta.

Selecția pânzei de ferăstrău

! ⇒ aveți grijă la grosimea penei de despicat „S”, gravată lateral pe pană

Pana de despicat nu trebuie să fie mai subțire decât corpul de placă și nici mai groasă decât lățimea rostului de tăiere al acesteia

Diametrul minim și maxim al pânzei de ferăstrău, precum și diametrul orificiului sunt menționate pe plăcuța cu caracteristici a aparatului

Nu trebuie utilizată nicio pânză de ferăstrău a cărei turație maximă menționată (vezi presiunea pânzei de ferăstrău) este mai mică decât turația motorului (vezi Date tehnice).

i Racordarea la rețea

Comparați tensiunea indicată pe placa de construcție, de ex. 230 V, cu tensiunea rețelei și conectați ferăstrăul la priza potrivită și legată la pământ în mod regulamentar.

- Motorul cu curent alternativ:
Utilizați priza Schuko, tensiune 230 V cu comutator pentru protecție la curentul vagabond (întrerupător de protecție contra curenților vagabonzi, 30 mA)
- Motor trifazat:
Priză CEE, cu trei poli+N+PE, cu tensiune de rețea de 380, resp. 400 V, cu dispozitiv de protecție contra curenților vagabonzi (dispozitiv FI de 30 mA).

Folosiți cabluri de conectare și de prelungire conform IEC 60245 (H 07 RN-F) cu un diametru de cel puțin

⇒ 1,5 mm² la lungimea cablului până la 25 m

⇒ 2,5 mm² la lungimea cablului peste 25 m

i Asigurare: 16 A inertă

Comutator pornire/oprire

Pornire



- Deschideți clapa comutatorului
- apăsați butonul verde (1)



La o pană de curent aparatul se oprește automat.

Pentru repornirea lui apăsați mai întâi butonul roșu (0), iar apoi butonul verde (1).

Oprire



Apăsați butonul roșu (0) sau butonul roșu de pe capacul comutatorului galben.

Modelul cu curent alternativ (230 V)



Modelul cu curent trifazat (400 V)

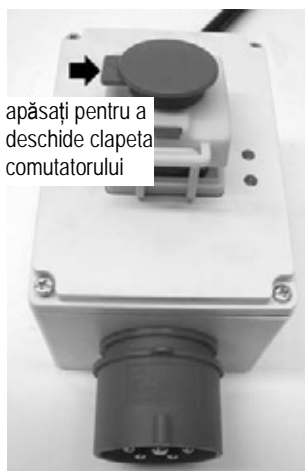

apăsați pentru a deschide clapeta comutatorului

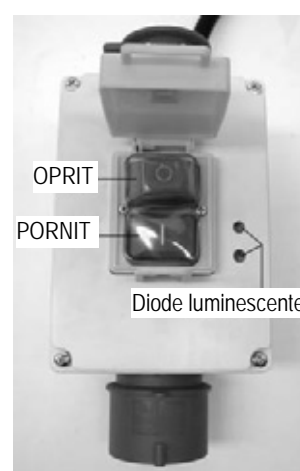

OPRIT

PORNIT

Diode luminescente

Diode luminoase

Diodele luminoase aprinse

➔ Motorul este pornit – pânza de ferăstrău se învârt

Diodele luminoase stinse

➔ Monitorul este oprit – pânza de ferăstrău este în repaus.

Numai o diodă luminoasă este aprinsă:

- 1) Defectarea unei faze de rețea: Dispuneți neîntârziat verificarea cablului de alimentare de către un specialist electrician.
- 2) Modulul cu diode luminoase (361642) defect: Dispuneți neîntârziat înlocuirea de către un specialist electrician.

Munca cu ferăstrăul

⚠ Este interzisă punerea în funcțiune a aparatului înaintea citirii acestor instrucțiuni de folosire, a respectării tuturor indicațiilor și a montării aparatului conform descrierii!

⚠ Înainte de a efectua modificări sau reglaje la ferăstrău (de exemplu, schimbarea pânzei de ferăstrău)

- opriți aparatul
- așteptați oprirea pânzei ferăstrăului
- scoateți din priză ștecărul

⚠ Luați în considerare următoarele puncte importante:

- Stați în afara domeniului de pericol.
- Tăiați piesa de prelucrat cu o presiune constantă.
- Nu îndepărtați așchiile, talajul etc. cu mâna și așteptați mai întâi să se oprească pânza de ferăstrău.

⚠ Respectați în mod obligatoriu toate indicațiile de protecție.

Instrucțiuni de lucru

Opritorul longitudinal este reglabil în trepte, în direcția săgeții.
Fixarea opritorului longitudinal se face prin pârghia excentricului.
Desfacere: apăsați pârghia în direcția ferăstrăului
Fixare: trageți pârghia în sens invers

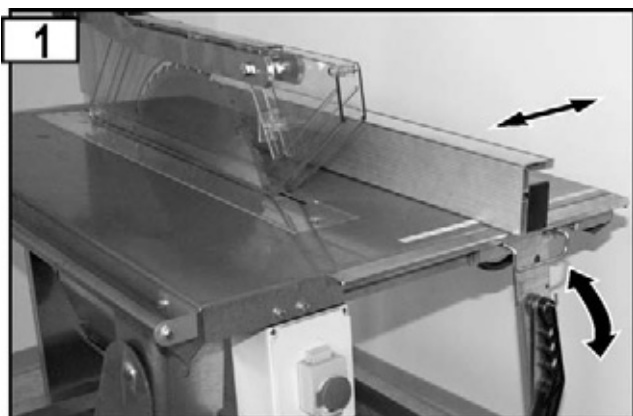

Rabatirea prelungirii mesei

Rabatați în sus prelungirea mesei. Împingeți prelungirea mesei în direcția săgeții și coborâți-o. Aveți grijă ca prelungirea mesei să se prindă bine!

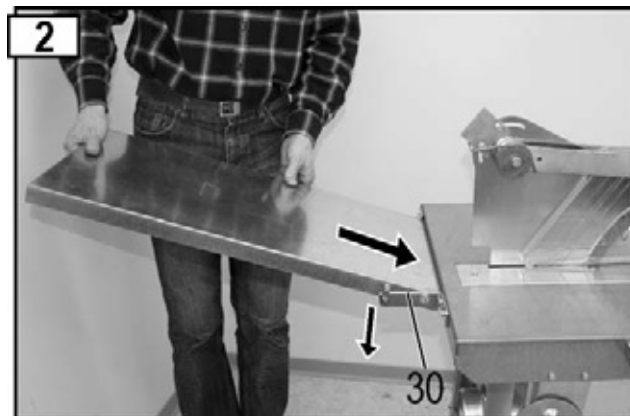

Tăierea pe lungime a lemnului masiv



Opritorul paralel ca opritor pentru tăieri transversale

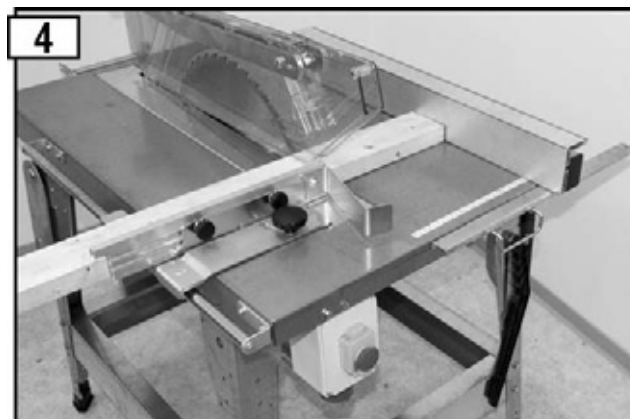

Tăierea cu opritorul pentru tăietură în formă de pană

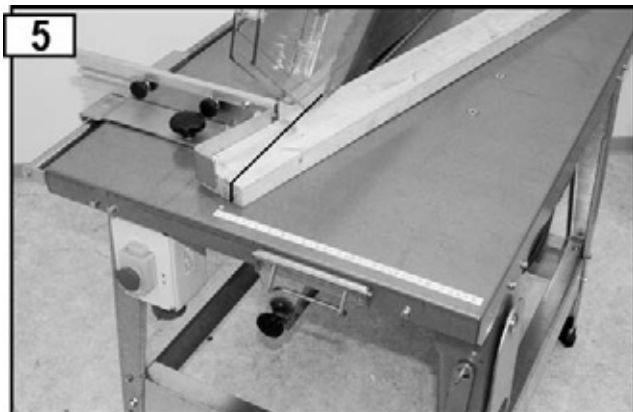

Utilizarea barei de împingere



Utilizarea opritorului transversal mobil

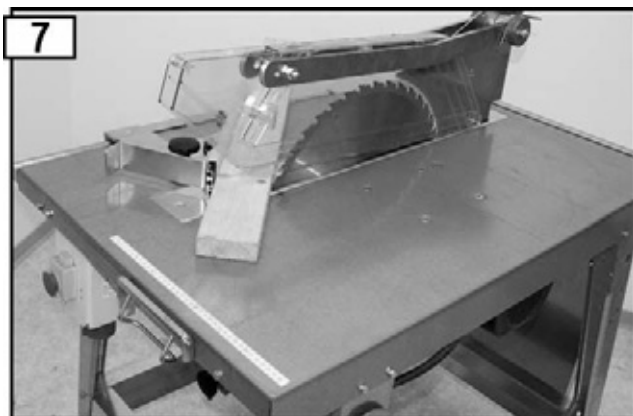

Racordarea unui dispozitiv de aspirare a rumegușului



Fanta de eliminare a rumegușului închisă (funcționarea cu dispozitivul de aspirare a rumegușului)

Pentru aspirarea rumegușului, ferăstrăul poate fi racordat la un dispozitiv de aspirare. (Ø ștuțuri de aspirare: 100 mm). Închideți tabla de închidere de la fanta de eliminare a rumegușului și înșurubați-o cu șurubul cu piuliță stea.

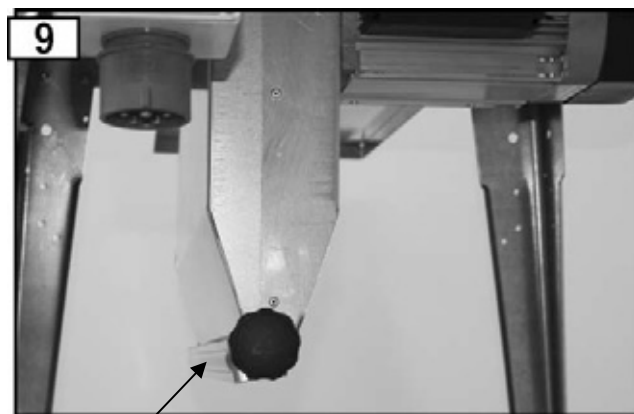

Fanta de eliminare a rumegușului deschisă (funcționarea fără dispozitivul de aspirare a rumegușului)

Întreținerea și curățarea



Înainte de fiecare lucrări de întreținere sau curățare:

- opriți aparatul
- așteptați oprirea pânzei ferăstrăului
- scoateți din priză ștecărul

Executarea lucrărilor suplimentare de întreținere și reparație, comparativ cu cele descrise în acest capitol, este permisă doar serviciului pentru clienți.

Instalațiile de siguranță, îndepărtate în timpul lucrărilor de întreținere și curățare, trebuie în mod obligatoriu reinstalate regulamentar și verificate.

Folosiți doar piese originale. Alte piese ar putea provoca daune și accidente imprevizibile.

Curățarea

i Țineți cont de următoarele, pentru a menține ferăstrăul în stare de funcționare:

- Nu stropiți aparatul cu apă.
- Îndepărtați rumegușul și praful doar cu peria sau cu aspiratorul.
- Curățați și lubrifiați regulat toate piesele mobile (de exemplu, prinderea carcasei de protecție). Fig. 10

i Nu folosiți niciodată unsoare!

 Folosiți de ex. ulei pentru mașinile de cusut sau un spray de ulei, compatibil cu mediul înconjurător.

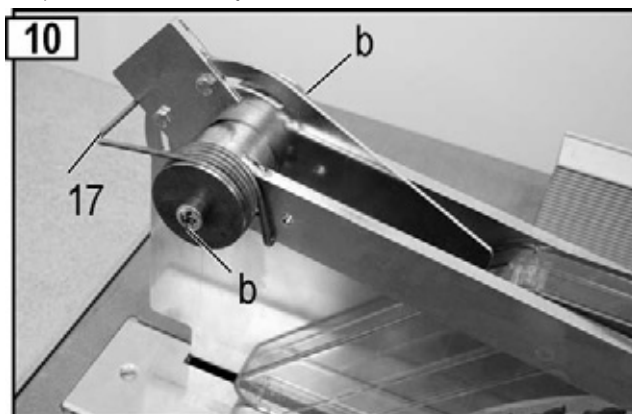

- Asigurați-vă, că pânza ferăstrăului rămâne fără rugină și rășină.
- Îndepărtați resturile de rășină de pe masa ferăstrăului.

i Resturile de rășină se pot îndepărta cu un spray obișnuit de întreținere și îngrijire.

- Pânza ferăstrăului este o piesă care se uzează și se tocește după folosirea îndelungată sau repetată.

🔧 Schimbați pânza de ferăstrău sau dați-o la ascuțit.

Întreținerea

🔧 Schimbarea pânzei ferăstrăului



Scoateți ștecărul din priză înainte schimbării pânzei ferăstrăului.

⚠️ Pericol de tăiere! Pânza de ferăstrău este grea și poate aluneca. Purtați mănuși de protecție în timpul înlocuirii pânzei ferăstrăului.

- Nu utilizați pânze de ferăstrău din oțel HSS.
- Nu folosiți pânze fisurate sau care și-au modificat forma.
- Pânzele de ferăstrău care prezintă rupturi nu mai trebuie utilizate (nu este permisă repararea lor)
- Utilizați doar pânze de ferăstrău bine ascuțite.
- Reascuțirea (ascuțirea) pânzei de ferăstrău trebuie făcută numai de personalul de specialitate. Trebuie respectată instrucțiunea următoare: Trebuie să asigurați îndeplinirea cerințelor privind echilibrarea unei conform EN 847-1:2005+A1:2007 6.2.3.2.

⚠️ Pericol de arsuri! La scurt timp după tăiere, pânza de ferăstrău mai este fierbinte.

1. Rabatați carcasa de protecție (15) în spate.
2. Desfaceți șuruburile suportului de masă (6) și împingeți-l spre spate.

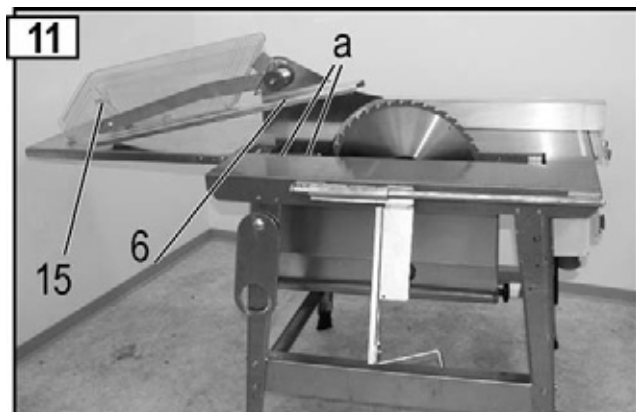

3. Introduceți dornul port-scule (33) în arborele motorului și desfaceți mandrina (28). (⚠️ filet pe stânga).

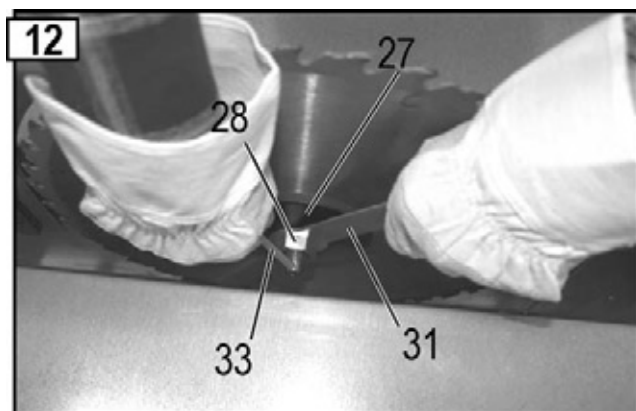

4. Acum puteți scoate flanșa anterioară a pânzei de ferăstrău (27) și pânza de ferăstrău (26).

5. **i** Curățați flanșa pânzei de ferăstrău.
6. Introduceți o pânză de ferăstrău nouă sau una ascuțită.

i Respectați sensul corect de rotație al pânzei de ferăstrău: Săgeata de pe pânza de ferăstrău și cea de pe carcasa de protecție trebuie să indice în același sens!

7. Reintroduceți flanșa anterioară a pânzei de ferăstrău (27).
8. Înșurubați din nou mandrina (28).
9. Fixați suportul de masă (6).
10. Rabatați carcasa de protecție (15) înapoi în poziția de plecare.



🔧 Schimbarea suportului de masă



Înainte de schimbarea suportului de masă, scoateți ștecherul din priză de curent.

⚠️ Înlocuiți imediat un suport de masă uzat sau deteriorat.

1. Rabatați carcasa de protecție (15) în spate.
2. Desfaceți șuruburile suportului de masă (6) și împingeți-l spre spate.
3. Îndepărtați cele 2 piulițe (a) și scoateți pana de despicat (12) împreună cu carcasa de protecție.
4. Instalați un nou suport al mesei (6).
5. Fixați pana de despicat cu carcasa de protecție (pt. reglajele penei de despicat, vezi figura 13).
6. Fixați suportul de masă (6).
7. Rabatați carcasa de protecție (15) înapoi în poziția de plecare.

Reglajele penei de despicat

După fiecare schimbare a pânzei de ferăstrău și a suportului de masă trebuie verificată poziția penei de despicat.

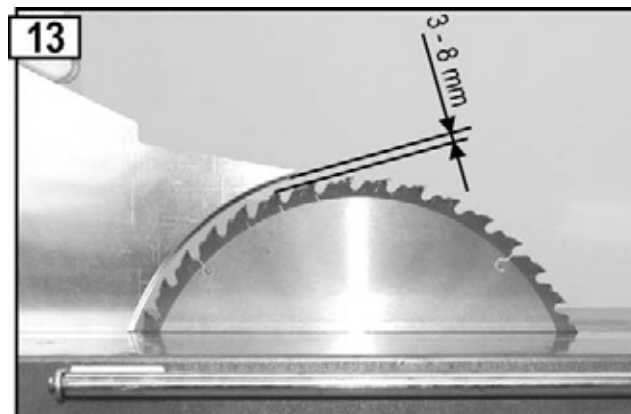

Transportul



Înainte de fiecare transport:

- opriți aparatul
- așteptați oprirea pânzei ferăstrăului
- scoateți din priză ștecărul
- Accesoriile, cum ar fi opritoarele, trebuie să fie fixate bine de mașină.



Depozitarea



Scoateți ștecărul din priză.

- Depozitați aparatele nefolosite într-un loc uscat, închis, departe de copii.
- Înaintea unei **depozitări mai îndelungate**, respectați următoarele indicații pentru a asigura o perioadă lungă de folosire și o utilizare ușoară a ferăstrăului:
 - Efectuați o curățare temeinică.
 - Tratați toate piesele mobile cu un ulei compatibil cu mediul înconjurător.

 Nu folosiți niciodată unsoare!

Garanția

Atenție la declarația de garanție anexată.

Defecțiuni posibile



Înainte de remedierea unei defecțiuni:

- opriți aparatul
- așteptați oprirea ferăstrăului
- scoateți din priză ștecărul

 După remedierea unei defecțiuni, se repun în funcțiune și se verifică instalațiile de siguranță.

| Defecțiunea | Cauza posibilă | Remedierea |
|--|--|---|
| Mașina nu pornește după ce a fost conectată | <ul style="list-style-type: none">• Pană de curent• Cablul prelungitor defect• Motor sau comutator defect | <ul style="list-style-type: none">• Se verifică siguranța• Verificați cablul, nu utilizați cabluri defecte• Motorul sau comutatorul vor fi verificate sau reparate de către un electrician concesionat, resp. vor fi înlocuite prin piese originale |
| Mașina se oprește în timpul tăierii | <ul style="list-style-type: none">• Pânza ferăstrăului tocită• avans prea mare | <ul style="list-style-type: none">• Schimbați pânza ferăstrăului• Se lasă motorul să se răcească și se continuă cu o presiune mai mică |
| Pete de arsură pe suprafața de tăiere | <ul style="list-style-type: none">• Pânza de ferăstrău este tocită | <ul style="list-style-type: none">• Schimbați pânza de ferăstrău |
| Ferăstrăul vibrează | <ul style="list-style-type: none">• Pânza de ferăstrău este deformată• Pânza de ferăstrău nu este corect montată | <ul style="list-style-type: none">• Schimbați pânza de ferăstrău• Fixați corect pânza de ferăstrău |
| Efectul de frânare prea mic (timp de frânare >10 sec.) | <ul style="list-style-type: none">• Frâna de motor defectă• Discul de frânare uzat | <ul style="list-style-type: none">• Reparația frâna la oficiul pentru servicii clienți, amintit de noi, sau la noi (la producător) |
| Motorul nu are putere și se încălzește prea puternic | <ul style="list-style-type: none">• 2. Circuitul fazelor la motorul trifazat• Cablul prelungitor prea lung sau cu diametru prea mic• Pânza ferăstrăului tocită | <ul style="list-style-type: none">• Cereți un electrician specialist să verifice siguranțele și cablurile de alimentare• vezi la punerea în funcțiune• Dați la ascuțit pânza de ferăstrău, respectiv schimbați-o cu una nouă |
| Carcasa de protecție nu se mișcă liber | <ul style="list-style-type: none">• Îmbinarea cu șuruburi prea strânsă | <ul style="list-style-type: none">• Desfaceți îmbinarea cu șuruburi până când carcasa de protecție se mișcă liber (fig. 10) |

Date tehnice

| Tip | BTU 450 | |
|---|------------------------------------|------------------------|
| Tensiunea de rețea | 230 V~ | 400 V 3~ |
| Frecvența de rețea | 50 Hz | |
| Puterea motorului P ₁ | 3,0 kW - S 6 - 40 % | 4,4 kW - S 6 - 40 % |
| Ieșirea de putere a motorului P ₂ | 2,2 kW - S 6 - 40 % | 3,5 kW - S 6 - 40 % |
| Turația la mers în gol | 2698 min ⁻¹ | 2790 min ⁻¹ |
| Pânză de ferăstrău HM | Ø 450 x 2,8/3,8 x Ø 30 mm 40 dinți | |
| Ø max./min. pânză de ferăstrău | 445 - 450 mm | |
| Adâncime de tăiere | Ca. 150mm | |
| Dimensiunea mesei | 1000 x 660 mm | |
| Înălțimea mesei | 850 mm | |
| Greutatea | Ca. 90 kg | |
| Lățimea elementelor de ghidaj pentru pana de despicat | 12 mm | |
| Pana de despicat: Lățimea fantei de ghidaj | 12,1 mm | |
| Grosimea | 3 mm | |
| Ø racord pentru ștuțurile de aspirație | 100 mm | |
| Siguranța pe rețea | 16 A inertă | |
| Tip de protecție | IP 54 | |

Descrierea utilajului / piese de schimb

| Poz. | Nr. comandă | Denumirea |
|------|-------------|---|
| 1 | 361685 | Placa mesei ferăstrăului |
| 2 | 361622 | Piciorul mesei |
| 3 | 360104 | Picior de prindere |
| 4 | 361691 | Bară-lungă |
| 5 | 361690 | Bară-scurtă |
| 6 | 361025 | Suport al mesei |
| 7 | 361026 | Ureche de transport |
| 8 | 361109 | Cârlig unealtă |
| 9 | 361722 | Cutie de rumeguș cpl. |
| 10 | 361157 | Ștuț de aspirație |
| 11 | 361162 | Tablă de închidere |
| 12 | 361694 | Pană de despicat |
| 13 | 361634 | Suport carcasă complet |
| 14 | 361703 | Element de reglare |
| 15 | 361625 | Carcasă de protecție |
| 16 | 360528 | Dispozitiv de fixare complet |
| 17 | 361702 | Arc rotativ dublu |
| 18 | 361735 | Opritor longitudinal fără teu |
| 19 | 361680 | Teu (aluminiu) |
| 20 | 361684 | Ghidajul opritorului |
| 21 | 360005 | Cornier opritor complet |
| 22 | 361313 | Bară opritor |
| 23 | 361314 | Opritor tăiere în formă de pană |
| 24 | 361682 | Suport |
| 25 | 361687 | Ax de ghidare |
| 26 | 360213 | Pânză de ferăstrău de metal dur |
| 27 | 361635 | Flanșa pânzei de ferăstrău față (fig. 12) |

| Poz. | Nr. comandă | Denumirea |
|------|-------------|---|
| 28 | 391035 | Piulița de strângere M 20, LH (fig. 12) |
| 29 | 362503 | Prelungire masă |
| 30 | 362506 | Suport rabatabil stânga pentru prelungirea mesei (fig. 2) |
| | 362505 | Suport rabatabil dreapta pentru prelungirea mesei |
| 31 | 361112 | Cheie inelară SW 30/19 (fig. 12) |
| 32 | 361110 | Bară de împingere |
| 33 | 361111 | Dorn port-scule (știft rotitor) (fig. 12) |
| | 361641 | Motor trifazat |
| | 361637 | Motor cu curent alternativ |
| | 360874 | Soclu de comutator curent trifazat |
| | 360145 | Soclu de comutator curent alternativ |

Piese de schimb sunt prezentate în lista cu piese de schimb sau în desenul relevant.

Comanda pieselor de schimb:

- Piese de schimb trebuie procurate de la producător sau realizator
- Informațiile necesare pentru comandă:
 - Tip de aparat
 - Număr de aparat (vezi plăcuța cu date caracteristice)
 - Piesa de schimb - Nr.
 - Descrierea/denumirea piesei
 - Cantitatea necesară

Exemplu: Tip BTU 450, nr. aparat 4128, 360213 pânză de ferăstrău din metal dur, 1 bucată

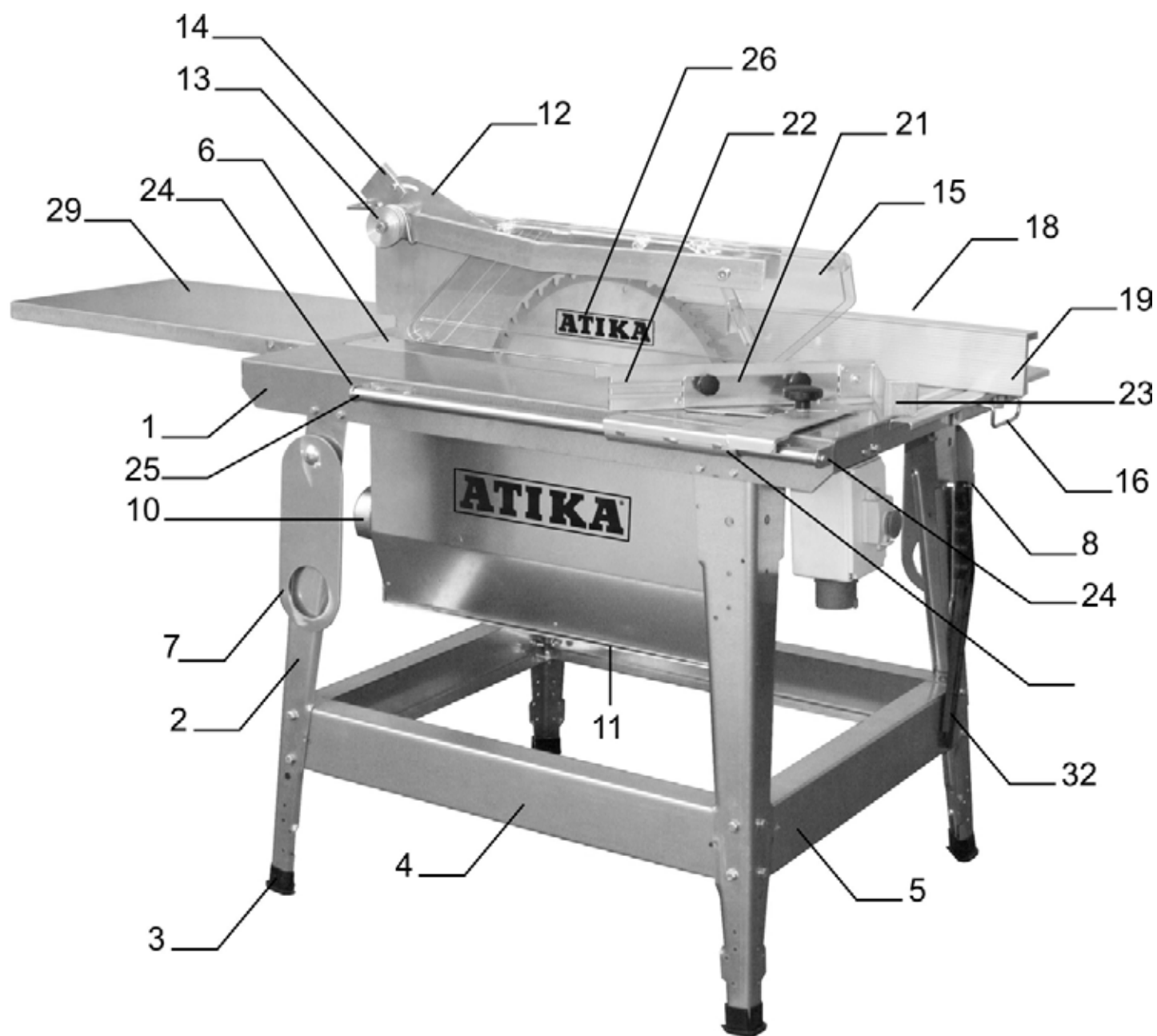



Stroj nesmiete uviesť do prevádzky, pokiaľ si neprečítate tento návod, nedodržíte všetky uvedené pokyny a stroj riadne nezostavíte.

Návod uschovajte pre prípadné neskoršie použitie.

Obsah

| | |
|-----------------------------------|----|
| Prehlásenie o zhode | 81 |
| Obsah dodávky | 81 |
| Hlukové hodnoty | 81 |
| Prevádzkový čas | 81 |
| Symbole na stroji | 81 |
| Symbole v návode | 82 |
| Stanovenie použitia stroja | 82 |
| Ostatné riziká | 82 |
| Bezpečná práca | 82 |
| Príprava na uvedenie do prevádzky | 83 |
| Uvedenie do prevádzky | 84 |
| Práca s pilou | 85 |
| Údržba a čistenie | 86 |
| - Výmena pílového kotúča | 86 |
| - Výmena stolných vložiek | 87 |
| Doprava | 87 |
| Skladovanie | 87 |
| Záruka | 87 |
| Možné poruchy | 88 |
| Technické dáta | 88 |
| Popis stroja/Náhradné diely | 89 |

ES Prehlásenie o zhode

na základe ES smernice 2006/42/ES

prehlasujeme
ATIKA GmbH & Co. KG
 Schinkelstraße 97
 59227 Ahlen - Germany

na vlastnú zodpovednosť, že výrobok
Baukreissäge (cirkulárna píla) BTU 450
 Sériové číslo: Viz posledná strana

zodpovedá podmienkam vyššie uvedenej smernice a taktiež ďalším podmienkam podľa smerníc
2004/108/ES, 2000/14/ES a 2006/95/ES

Zpracované boli nasledujúce harmonizované normy:
 EN 60204-1:2006; EN 1870-1:2007+A1:2009; EN 55014-1:2006;
 EN 55014-2:1997+A1; EN 61000-3-2:2006; EN 61000-3-11:2000

Hodnoty shody sa riadia podľa: 2000/14/EU - Príloha V
 Nameraná hladina hluku $L_{WA} = 106,3$ dB(A)
 Zaručená hladina hluku $L_{WA} = 110$ dB(A)

ES- atest vzorky stroja bol vykonaný v :
 Fachausschuss Holz – Vollmoellerstraße 11 – 70563 Stuttgart – Nr.: 0392
 Certifikát č.: HO 101119

Archivácia technických podkladov:
 ATIKA GmbH & Co. KG – Technisches Büro – Schinkelstr. 97
 59227 Ahlen – Germany

Ahlen, 21.05.2010

A. Pollmeier, Obchodné vedenie

Obsah dodávky

- 1 Cirkulárna píla
- 1 Pozdĺžny doraz (paralelný doraz)
- 1 Drevené posúvadlo
- Príslušenstvo na výmenu pílového kotúča
- Návod

- Stroj skontrolujte z hľadiska
- úplnosti dodávky
 - prípadných škôd spôsobených dopravou

Zistené nedostatky ihneď oznámte svojmu dodávateľovi resp. výrobcovi. Na neskoršie reklamácie nebude brány ohľad.

Hlukové hodnoty

EN ISO 3744:1995/EN ISO 11202:1995/AC:1997 ISO 7960:1995 Príloha A,A.2 b)

Nasadenie stroja ako stavanie cirkulárnej píly so sériovým kotúčom

Zaručená hladina akustického výkonu: $L_{WA} = 110$ dB(A)

Hladina akustického výkonu na pracovisku

Volnobeh $L_{PA} = 86,6$ dB(A)

Pracovné zaťaženie $L_{PA} = 94,5$ dB(A)

Chyba merania: $K = 4$ dB

Udané hodnoty sú hodnoty emisné a nemusia preto na istom určitom pracovisku vždy súhlasiť. SK- Ak je medzi emisnými a imisnými hodnotami súlad, nie je možné s určitosťou potvrdiť, či dodatočne event. bezpečnostné opatrenia z hľadiska hluku sú nutné alebo nie. Faktory, ktoré ovplyvňujú imisné hodnoty, sú závislé od času účinku hlukového zdroja, vybavenia pracoviska a ďalších prípadných zdrojov hluku na pracovisku napr. počet strojov v činnosti a ďalších zdrojov. Povolené hodnoty hluku na pracovisku môžu byť v jednotlivých štátoch odlišné. Táto informácia má pomôcť užívateľovi k lepšiemu odhadu miery ohrozenia hlukom a riziku predchádzať.





Prevádzkový čas

Žiadame Vás aby ste sa zoznámili s oblastnými predpismi o ochrane proti hluku.

Symbole na stroji

| | | | |
|--|--|--|---|
| | Pred uvedením do prevádzky si prečítajte návod a dodržiavajte bezpečnostné pokyny. | | Pred prácami údržby, opravami a čistením stroja vždy stroj vypnite a odpojte od siete el. energie vytiahnutím vidlice zo zásuvky. |
| | Noste ochranné slúchadlá | | |
| | Elektrické stroje nepatria do domáceho odpadu. Nepoužiteľné stroje a ich príslušenstvo je treba odovzdať na ekologické spracovanie. Podľa európskej smernice 2002/96/ES stroje určené na likvidáciu je potrebné oddelene zhromažďovať a zaistiť ekologickú recykláciu. | | |

Symbole v návode

| | |
|--|--|
|  | Hroziace nebezpečie alebo nebezpečná situácia. Zanedbanie týchto pokynov môže mať za následok zranenie alebo spôsobenie vecných škôd. |
|  | Dôležité pokyny na správne využitie stroja. Nedodržanie týchto pokynov môže zapríčiniť poruchy. |
|  | Užívateľské pokyny. Tieto pokyny Vám pomôžu stroj optimálne využívať. |
|  | Montáž, obsluha a údržba. Tu je presne vysvetlené, čo musíte z týchto hľadísk vykonať. |

Stanovenie použitia stroja

- Stavebná cirkulárna píla je určená výhradne na pozdĺžne a priečne rezanie masívneho dreva, drevotrieskových dosiek, stolárskych dosiek a ďalších doskových materiálov kvadratickým alebo pravouhlým rezom o hrúbke/výške max. 150 mm vo vonkajšom prostredí mimo uzavretých priestorov za použitia pilového kotúča podľa EN 847-1.
- Priečne rezy sa smú vykonávať len za použitia dodaného priečného dorazu.
- Na rezanie je možné použiť iba materiál, ktorý je možné bezpečne položiť na pracovnú dosku.
- Použitie pilových kotúčov z rýchlotavenej ocele nie je povolené pretože táto oceľ je tvrdá a krehká. Hrozí nebezpečie prasknutia kotúča a vážneho zranenia prostredníctvom odlietavajúcich častí kotúča.
- Do stanovenia použitia stroja patrí tiež dodržanie výrobcom predpísaných podmienok na prevádzku, údržbu a opravné práce na stroji a ďalej potom dodržanie všetkých bezpečnostných pokynov.
- Na prevádzku stroja je nutné dodržať platný predpísaný súbor opatrení na zabránenie úrazov, rovnako ako všeobecne známe pravidlá z hľadiska pracovnej medicíny a bezpečnostno-technické.
- Každé iné použitie stroja, ako tu uvedené, ide nad rámec stanovenia použitia stroja. Za takto spôsobené škody výrobca nepreberá žiadnu zodpovednosť. Všetky riziká nesie užívateľ.
- Svojvoľné zmeny na stroji vylučuje ručenie výrobcu, za takto spôsobené škody všetkého druhu.
- S pilou môžu pracovať iba osoby, ktoré sú so strojom oboznámené, majú skúsenosť a sú poučené o všetkých rizikách a nebezpečiach, ktoré z prevádzky stroja vyplývajú. Opravné práce na pile môže vykonávať iba autorizovaný servis alebo priamo výrobca.
- Píla nesmie byť prevádzkovaná v explozívnom prostredí.
- Kovové časti musia byť z rezaného materiálu vopred odstránené.

Ostatné riziká

I napriek dodržaniu všetkých podmienok o použití píly a dodržaní všetkých bezpečnostných pravidiel o jej prevádzke, je nutné vzhľadom ku konštrukcii stroja a účelu jeho použitia, počítať s určitými ostatnými rizikami.

Tieto ostatné riziká je možné minimalizovať iba dokonalým dodržaním bezpečnostných pokynov a podmienok o stanovení použitia stroja a ďalej potom dokonalým preštudovaním návodu.

Ohľaduplnosť a pozornosť pri prevádzke stroja taktiež znižujú riziko zranenia osôb či vecných škôd.

- Nebezpečie zranenia prstov alebo ruky pilovým kotúčom alebo obrábaným materiálom.** Noste ochranné rukavice (napr. pri výmene pilového kotúča).
- Nebezpečie zranenia pri odstraňovaní odrezkov v čase, kedy sa kotúč ešte točí.** Odstraňujte odrezky najskôr po vypnutí píly a zastavení pilového kotúča.
- Možnosť zranenia prostredníctvom odlietavajúcich častí materiálu.
- Možnosť spätného úderu rezaného materiálu alebo jeho častí.
- Prasknutie kotúča a odmrštenie jeho častí.
- Pílu prevádzkujte vždy len so všetkými správne namontovanými ochrannými prvkami. Na pile nemeňte nič, čo by mohlo bezpečnosť prevádzky ohroziť.



- Emisie škodlivého prachu. Noste ochrannú rúšku.
- Ohrozenie el. prúdom pri použití nepredpisových el. prípojov.
- Dotyk el. častí pod napätím, pri odkrytých kontaktoch na pile.
- Poškodenie sluchu pri dlhšie trvajúcej práci bez ochranných slúchadiel.

Aj napriek všetkým týmto upozorneniam, nie je možné ďalšie riziká celkom vylúčiť.

Bezpečná práca

 Pri nesprávnom používaní môžu byť drevoobrábajúce stroje nebezpečné. Ak sú elektro stroje prevádzkované musia byť vždy základné bezpečnostné opatrenia splnené, aby riziká požiaru, úrazu el. prúdom a prípadného zranenia osôb, boli vylúčené.

Pred uvedením stroja do prevádzky si preto prečítajte a dodržiavajte následovné pokyny a súbor opatrení proti možnému zraneniu. Zoznámte sa tiež s bezpečnostnými predpismi, ktoré sú platné vo Vašej firme a Vašej zemi. Len tak môžete ochrániť seba aj iné osoby pred možným zranením.

-  Bezpečnostné pokyny odovzdajte všetkým osobám, ktoré s pilou pracujú alebo môžu pracovať.
-  Bezpečnostné pokyny a predpisy dobre uschovajte na neskoršie použitie.

- Pred uvedením píly do prevádzky sa pomocou návodu so strojom oboznámte.**
- Pri práci buďte pozorní.** Premýšľajte o všetkých pracovných krokoch. Pracujte s rozvahou. Stroj nepoužívajte ak ste pod vplyvom drog, alkoholu či medikamentov. Stačí malý okamih nepozornosti a dôjde k vážnym úrazom.

- Vyhňte sa abnormálnej polohe tela pri práci. Postarajte sa o bezpečný postoj a vždy udržiavajte rovnováhu. Nad stroj sa nenakláňajte a nenaťahujte.
- Noste riadny pracovný úbor.
 - nie široký odev alebo ozdoby – to môže byť pohyblivými časťami stroja zachytené.
 - protišmykové pracovné topánky
 - ak máte dlhé vlasy, noste vlasovú sieťku
- Noste osobné ochranné pomôcky:
 - Ochranné slúchadlá (akustický výkon stroja na pracovisku v zásade prekračuje 85 dB(A)).
 - Ochranné pracovné okuliare
 - Pracovné rukavice pri výmene pilového kotúča.
- Pílu používajte iba na
 - pevnom
 - rovnom
 - protišmykovom
 - nekmitavom podklade
- Ak je píla pripojená na odsávacie zariadenie
 - Min. množstvo vzduchu 1150 m³/hod.
 - Podtlak v odsávacej trubici 1160 pa pri rýchlosti vzduchu od 20m/sec.
 - Odsávacie zariadenie musí byť zapnuté pred spustením stroja.
- Na pracovisku udržiavajte poriadok! Neporiadok môže zapríčiniť úraz.
- Počítajte s vplyvmi okolia:
 - Pílu neprevádzkujte na daždi.
 - Pílu neprevádzkujte vo vlhkej alebo mokrom prostredí.
 - Pílu neprevádzkujte v blízkosti vznetlivých tekutín alebo plynov.
- Pílu nenechajte bez dozoru.
- Dodržiavajte národné predpisy na prevádzku strojov z hľadiska veku užívateľa.
- Pri práci vykážite ďalšie osoby z pracovného priestoru. Obsluha píly je na pracovisku zodpovedná voči tretím osobám. Nenechajte ďalšie osoby, najmä deti, aby sa stroja alebo pripojného kábla dotýkali. Všetky ďalšie osoby, najmä deti, vykážite z pracoviska.
- Pri rezaní sa postavte na stranu od nebezpečného okruhu (pilový kotúč).

- S rezaním začnite najprv až kotúč dosiahne po zapnutí plyných oŕačok.
 - Stroj nepreťažujte! Najlepšie pracovné výsledky dosiahnete ak pracujete v udanom výkonnostnom režime stroja.
 - Stroj prevádzkujte iba so všetkými riadne namontovanými ochrannými prvkami.
Bezpodmienečne používajte dodané drevené posúvadlo.
Nastavenie a donastavenie rozvodného klinu je vidieť z obr.13
 - Ak je štrbina vo vložke stola vybitá, vymeňte stolnú vložku.
 - Nepoužívajte pilové kotúče, ktoré sú prasknuté alebo majú pozmenený tvar.
 - Používajte iba ostré kotúče. Tupé kotúče zvyšujú nebezpečie spätného úderu a navyiac preťažujú motor.
 - Nepoužívajte pilové kotúče z rýchloreznej ocele (HSS). Táto oceľ je tvrdá a krehká. Môžu byť použité kotúče podľa normy EN 847-1.
- ⚠** Použitie iných náradových prvkov a iného príslušenstva, ako originálneho, znamená pre Vás riziko zranenia. Dávajte pozor na to, aby pilový kotúč mal udané rozmery a materiál pilového listu bol určený pre daný rezaný materiál.
- Vždy reže iba jeden kus. Nikdy nereže viac kusov naraz alebo viac kusov zložených nad sebou. Tu vzniká nebezpečie odmrštenia jednotlivých odrezkov od kotúča.
 - Dávajte pozor na to, aby odrezané zbytky neprišli do styku s kotúčom. Tým môžu byť zachytené a odmrštené.
 - Nepoužívajte pilu na iné účely ako je určené (viď kap. Stanovenie použitia stroja).
 - Pred rezaním odstráňte z materiálu všetky kovové predmety (klinčeky, svorky).
 - Dávajte pozor na to, aby obrábaný materiál neobsahoval káble, lanka, šnúry alebo podobné veci.
 - Režte materiály len s takými rozmermi, ktoré pri rezaní umožňujú bezpečné držanie.
 - Drevo je možné rezať len o max. hrúbke do 15 cm.
 - U priečných rezov guľatín je žiadúce, aby materiál bol zachytený proti pootočeniu. K tomu je možné použiť špeciálnu šablónu alebo prípravok na upevnenie guľatín.
 - Vždy používajte drevené posúvadlo materiálu u dlhých rezov, kde odstup od pilového kotúča ku kraju materiálu je menšia než 120 mm.
 - Vždy udržiavajte dostatočný odstup prstov od kotúča.
 - Po vypnutí stroja ešte pilový kotúč dobieha. Počkajte na kľudový stav a až potom odstraňujte piliny a odrezky zo stola.
 - Pri dobiehaní kotúča ho nikdy nebrzdíte tlakom na jeho bočné strany.
 - Odstraňovanie pilín a odrezkov z priestoru kotúča nevykonávajte rukami.
 - Zbytky po rezaní odstraňujte zo stroja tak, aby ste neznečistili a nepoškodili pracovisko. Taktiež to platí pre piliny a menšie odrezky. Odpadová pilinová medzera musí zostať priechodná.
 - Motor vypnite a odpojte od siete el. energie vyťahnutím vidlice zo zásuvky vždy pri :
 - Opravách
 - Údržbe a čistení
 - Odstraňovaní porúch (k tomu patrí tiež odstránenie nalepených pilín).
 - Kontrole prírodných prípojov, či nie sú poškodené alebo prekrútené.
 - Preprave píly na iné miesto
 - Výmene pilového kotúča
 - Opustení píly (i pri krátkom prerušení práce).
 - O pílu sa dôkladne starajte:
 - Udržiavajte pilový kotúč čistý a ostrý, potom môžete pracovať lepšie a bezpečnejšie.
 - Dodržiavajte predpisy na údržbu a pokyny pri výmene kotúča.
 - Drždáľ píly udržiavajte čisté a nie znečistené od oleja alebo tuku.
 - Stroj kontrolujte z hľadiska jeho prípadných poškodení.
 - Pred každým ďalším použitím píly skontrolujte všetky ochranné prvky alebo ich ľahko poškodené časti tak, aby spĺňali podmienky bezchybnej funkcie.
 - Preskúšajte všetky pohyblivé časti píly, či bezchybne fungujú, nezadierajú sa alebo či nie sú poškodené. Všetky diely musia byť správne namontované a spĺňať podmienky bezpečnej a bezchybnej prevádzky.

- Poškodené diely ,ktoré neplnia svoju funkciu, musia byť odborne v servise opravené alebo vymenené (pokiaľ v návode nie je inak uvedené).
- Poškodené alebo nečitateľné bezpečnostné samolepky na stroji je potrebné okamžite vymeniť.
- Nezabudnite v stroji náradie!
Pred zapnutím píly skontrolujte či montážne kľúče a zriaďovacie náradie je zo stroja odstránené.
- Nepoužívanú pílu skladujte na suchom a uzamknutom mieste, kam deti nemajú prístup.

Elektrická bezpečnosť

- Prevedenie prípojného kábla podľa IEC 60 245(H 07 RN-F) s minimálnym priečnym prierezom
 - 1,5 qmm pri dĺžke kábla do 25 m
 - 2,5 qmm pri dĺžke kábla cez 25 m
- Príliš dlhé a tenké káble zapríčiňujú výpadky napätia. Motor nedosiahne svojho max. výkonu a funkcia píly je redukovaná.
- Vidlice a spojovacie zariadenie na prípojných kábloch musí byť z gumy, mäkkého PVC alebo iného termoplastického materiálu, ktorý má rovnakú mechanickú pevnosť, alebo týmto materiálom potiahnuté.
- Chráňte sa pred úrazom el. prúdom. Zamedzte kontaktu tela s uzemnenými časťami stroja.
- Spojovacie zariadenie na prípojnom káble musí byť odolné proti tlakovej vode.
- Pri použití káblového bubna, odviňte vždy kábel úplne von.
- Kábel nepoužívajte na účely, pre ktoré nie je určený. Kábel chráňte pred oprsknutím olejom, teplom a ostrými hranami. Pri odpojovaní vidlice zo zásuvky neťahajte za kábel.
- Kontrolujte pravidelne kábel píly a pri jeho poškodení ho nechajte v odbornom servise vymeniť.
- Pri pokladaní prípojného kábla kontrolujte či nie je porušený, prískripený, zhačknutý a či prípojné spojenie nie je vlhké.
- Predlžovací kábel pravidelne kontrolujte a pri jeho poškodení ho vymeňte.
- Nepoužívajte defektné káble.
- Vo vonkajšom prostredí používajte iba káble, ktoré sú k tomu povolené a majú zodpovedajúce označenie.
- Nepoužívajte provizórne el. spoje.
- Ochranné el. prvky nikdy nepremosťujte alebo nevysadzujte z funkcie.
- Stroj zapnite vždy cez ochranný prúdový spínač(30 mA).

⚠ Elektrické zariadenia resp. ich opravy môže vykonávať iba koncesiovaná firma (servis) alebo priamo výrobca. Pritom je nutné brať do úvahy miestne predpisy a ochranné opatrenia.

⚠ Opravy ostatných častí píly vykonáva odborný servis alebo výrobca.

⚠ Používajte vždy iba originálne náhradné diely. Pri použití iných dielov alebo príslušenstva vzniká riziko poranenia alebo vecných škôd. Za takto spôsobené škody neberie výrobca žiadnu zodpovednosť.

Príprava k uvedeniu do prevádzky

ⓘ Aby ste dosiahli dokonalú a bezchybnú funkciu píly, dodržiavajte nasledujúce pokyny:

- Postavte pílu na pracovisko, ktoré spĺňa nasledovné podmienky:
 - dostatočný okolitý priestor (vonku)
 - nešmykľavé
 - nekmitavé
 - rovné
 - bez rizika prevrátenia
 - dostatočne osvetlené
- Pred každým použitím skontrolujte:
 - Prípojné káble na poškodenie (praskliny, rezy atď.)

⚠ Nepoužívajte defektné káble

- Či ochranný kryt kotúča je v poriadku
- Nastavenie rozvodného klína (viď. obr.13)
- Či pílový kotúč je v poriadku
- Či posúvadlo materiálu je po ruke
- nepoužívajte pílové kotúče, ktoré sú prasknuté, majú trhliny, alebo majú pozmenený tvar.
- nepoužívajte pílové kotúče z rychloreznej ocele(HSS)-
- Pri práci sa stavajte stranou (bokom) k event. zdroju nebezpečia (pílový kotúč).

Uvedenie do prevádzky

Skontrolujte bezpečnostné zariadenie a prvky

(pred každým uvedením do prevádzky)

- Zdvihnite a sklopte kryt pílového kotúča aby ste sa uistili, že je voľne pohyblivý. Vo svojej kľudovej polohe musí kryt úplne kryť kotúč a spodná časť ležať na pracovnom stole (viď kap. Možné poruchy).
- Preverte spínač zapnutím a vypnutím.
Nikdy nepoužívajte pílu, ktorá sa nedá zapnúť či vypnúť. Poškodený spínač je treba nechať okamžite v odbornom servise vymeniť.
- Brzda
Po vypnutí sa musí pílový kotúč do 10 sec úplne zastaviť. Ak je tento čas prekročený, je brzda poškodená a nefunkčná.
- Posúvadlo materiálu.
⇒ Ak je posúvadlo poškodené je treba ho vymeniť.

Smer otáčania pílového kotúča

- Smer otáčania kotúča musí byť zhodný so šípkou na kotúčovom kryte(25) ↓.



Pri trojfázových motoroch môžete smer otáčania kotúča zmeniť ak skrutkovač vložíte do vybrania v límci zásuvky a ľahkým tlakom vľavo či vpravo nastavíte žiaduci smer otáčok.

Voľba pílového kotúča

- ⇒ dodržiavajte hrúbku klínovej medzery „S“, bočne na rozvodnom klíne vyznačené.

Rozvodný klin nesmie byť tenšie ako telo pílového listu a nie silnejší ako jeho rezná šírka.

Minimálny a maximálny priemer pílového kotúča, rovnako ako priemer stredového otvoru, sú udané na typovom štítku stroja.

Použitý nesmie byť žiadny pílový kotúč u ktorého sú udané otáčky (viď potlač na kotúči) nižšie, ako sú otáčky motora (viď Technické dáta).

Pripojenie k sieti el.energie

Porovnajme napätie na typovom štítku stroja s napätím vo Vašej sieti ,napr.230 V,a zapojte pílu do predpisovej uzemnenej zásuvky.

- Striedavý prúd:
Použite ochrannú vidlicu so zásuvkou, napätie 230 V s ochranným prúdovým spínačom (FI- spínač 30mA).
- motorový -trojfázový prúd
Použite CEE zásuvku, 3 póly + nulák + uzemnenie

Použite predlžovací kábel podľa IEC 60245(H 07 RN-F) s minimálnym priechňm prierezom

- ⇒ 1,5 qmm pri kábľe o dĺžke do 25 m
- ⇒ 2,5 qmm pri kábľe o dĺžke cez 25 m

Istenie:16 A pomalá

Spínač

Zapnutie



- Otvorte záklopku spínača
- Stlačte zelené tlačidlo (I)



Pri výpadku prúdu sa stroj automaticky vypne. Na opätovné spustenie stroja stlačte najprv červené tlačidlo a potom znovu zelené tlačidlo.

Vypnutie



Stlačte červené tlačidlo (0) alebo červené tlačidlo na žltom kryte spínača.

prevedenie na striedavý prúd 230 V



Prevedenie na motorový prúd 400 V

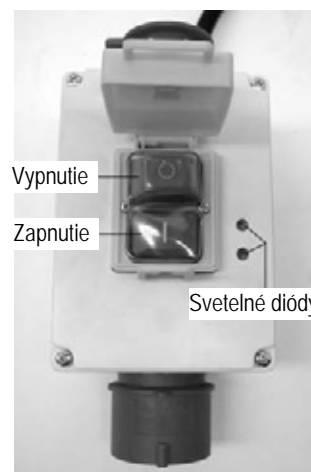

Svetelné diódy

Diódy svietia

→ Motor beží- kotúč sa točí

Diódy nesvietia

→ Motor je vypnutý -kotúč stojí

Svieti iba jedna dióda

- 1) Výpadok jednej fázy: Ihneď nechať vedenie skontrolovať v odbornom servise.
- 2) Diódový modul (361642) je defektný: Ihneď nechať vymeniť v odbornom servise.

Práca s pilou

! Prístroj nesmiete uviesť do prevádzky bez prečítania návodu a dodržania všetkých udaných pokynov a dodržania správnej montáže stroja.

! Pred zmenami nastavenia na pile (napr. výmena pilového kotúča) -

- Vypnite stroj
- Počkajte na kľudový stav kotúča
- Odpojte od siete vytiahnutím vidlice zo zásuvky.

! Dodržiavajte nasledovné dôležité body:

- Vždy sa postavte mimo nebezpečný priestor.
- Režte rovnakým tlakom na materiál.
- Zostatky po rezaní nikdy neodstraňujte rukou a odstránenie vykonajte len keď kotúč stojí.

! Bezpodmienečne dodržujte bezpečnostné pokyny.

Pracovné pokyny

Doraz pozdĺžneho rezu je v smere šípky stupňovito nastaviteľný.

Fixácia pozdĺžneho dorazu sa vykonáva excentrickou pákou.

Prevedenie: Páku pritlačte smerom k pile.

Fixácia: protitiahom



Vyklopte predĺženie stolovej dosky nahor. V smere šípok nasuňte predĺženie stola a sklopte nadol. Dodržiavajte, aby predĺženie stola bolo správne zachytené.

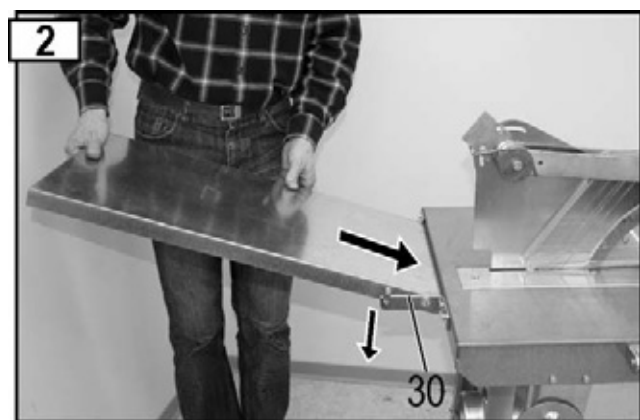

Pozdĺžne rezy masívneho dreva

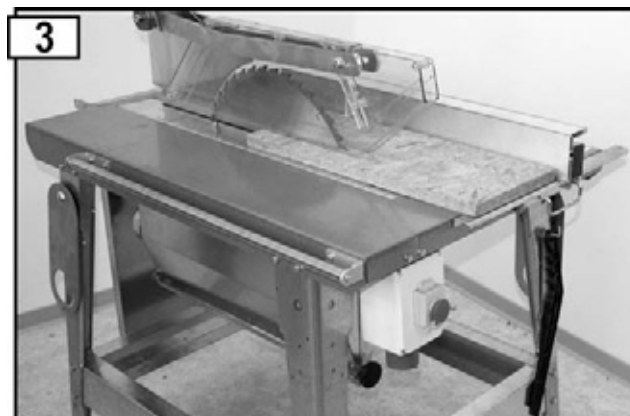

Paralelný doraz ako doraz pre priečne rezy

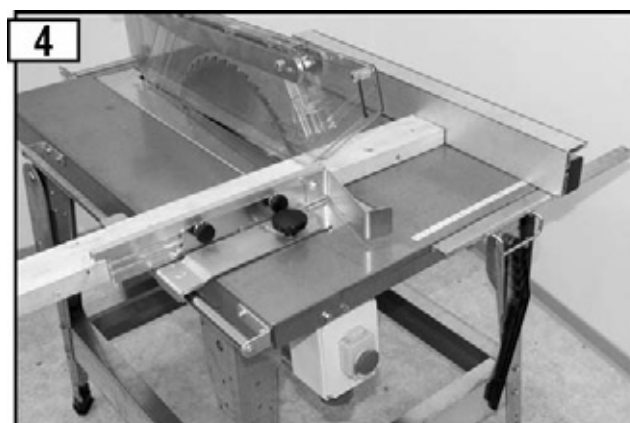

Klinové rezy s klinovým dorazom

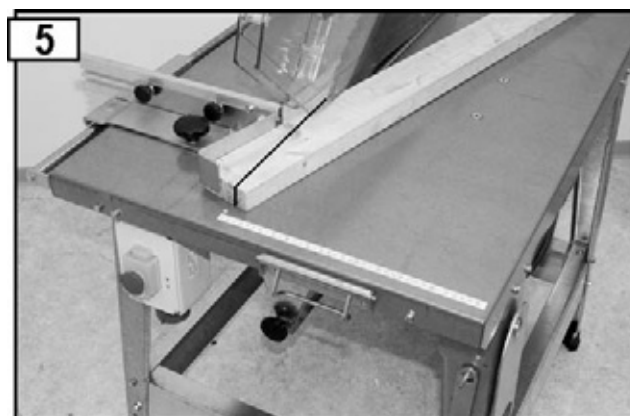

Použitie posuvky



Použitie pohyblivého priečneho dorazu

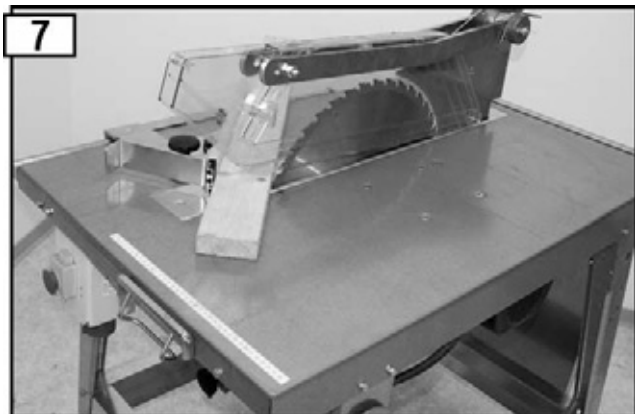

Pripojenie pre odsávacie zariadenie



Vyhadzovací otvor pre piliny je uzatvorený (použitie s odsávacím zariadením)

Pre odsávanie pilín môže byť píla spojená s odsávacím zariadením (priemer hadice je 100 mm). Uzavrte zatváracie veko na vyhadzovacom otvore pre piliny a pevne ho utiahnite pomocou hviezdicovej matky.

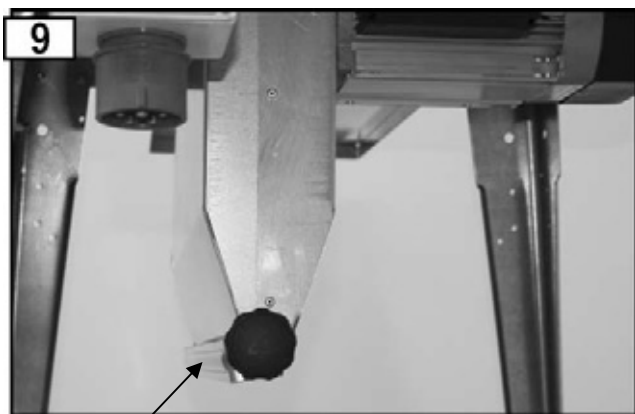

Vyhadzovací otvor pre piliny je otvorený (prevádzka bez odsávacieho zariadenia).

Údržba a čistenie



Pred každou údržbou alebo čistením píly

- Vypnite motor
- Počkajte na zastavenie kotúča
- Odpojte pílu od prúdu vytiahnutím vidlice zo zásuvky

Práce údržby a čistenia, ktoré nie sú v tejto kapitole popísané, môže vykonávať iba odborný servis.

Ak bolo v rámci údržby alebo čistenia nutné niektoré ochranné prvky odstrániť je potrebné ich po skončení prác opäť správne namontovať a ich funkciu preskúšať.

Použite iba originálne diely. Iné diely ako originálne môžu zapríčiniť neočakávané škody alebo zranenia.

Čistenie

i Dodržiavajte nasledovné body, aby ste udržali funkčnosť vašej píly.

- Stroj nestriekajte vodou.
- Piliny a prach odstraňujte štetcom alebo kefkou.
- Čistite a olejujte pravidelne všetky pohyblivé diely na píle (napr. zavesenie krytu kotúče). Obr. 10

i Nikdy nepoužívajte mazací tuk!

Používajte napr. olej na šijacie stroje alebo ekologický olejový sprej.

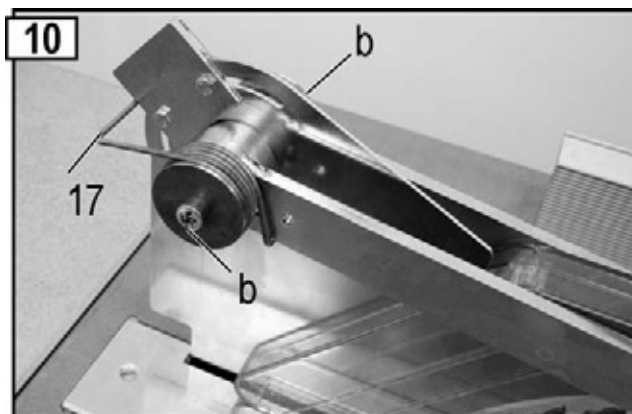

- Postarajte sa o to, aby pilový kotúč nebol rezavý alebo so zbytkami smoly.
- Zbytky smoly odstráňte taktiež z povrchu stola.

i Smolu odstráňte obvyklými čistiacimi prostriedkami alebo špeciálnym sprejom.

- **Pilový kotúč je opotrebovateľná časť a po určitom čase sa otupí.**

Tupý kotúč vymeňte alebo nechajte v servise nabrúsiť.

Údržba

Výmena pilového kotúča



Pred výmenou kotúča odpojte pílu od siete vytiahnutím vidlice zo zásuvky!

⚠ **Nebezpečie úrazu porením!** Pilový kotúč je ťažký a môže spadnúť. Pri jeho výmene noste pracovné rukavice a ochrannú obuv.

- Je zakázané používať kotúče z rychloreznej ocele (HSS).
- Nepoužívajte kotúče prasknuté alebo také, ktoré majú pozmenený tvar.
- Kotúče, ktoré majú na tele praskliny musia byť vyradené (likvidácia). Opravy týchto kotúčov sú neprípustné.
- Používajte iba ostré kotúče.
- Brúsenie kotúčov smie vykonávať iba odborný personál. Nasledujúce je potrebné dodržiavať: Je potrebné zaistiť, aby požiadavky na vyváženie náradia bol splnené podľa EN 847-1:2005 A1:2007 6.2.3.2.

⚠ **Nebezpečie popálenia!** Krátko po skončení rezania je kotúč horúci.

1. Vyklopte kryt kotúča dozadu.
2. Uvoľnite skrutky v stolovej vložke a posuňte ju dozadu.

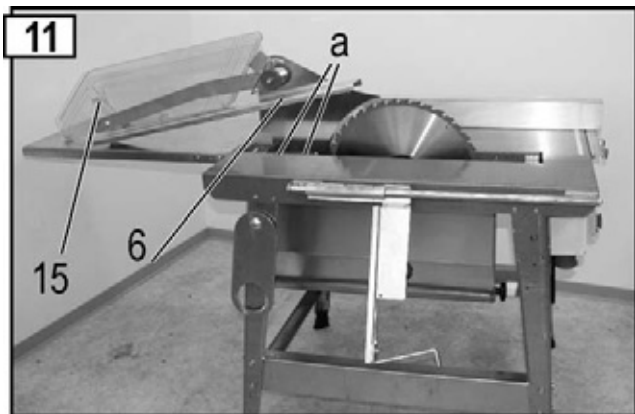

3. Nasťrčíte drážny trň (33) do hrídele a uvoľníte spinaciu maticu(28).
 ⚠ POZOR! Ľavý závit.

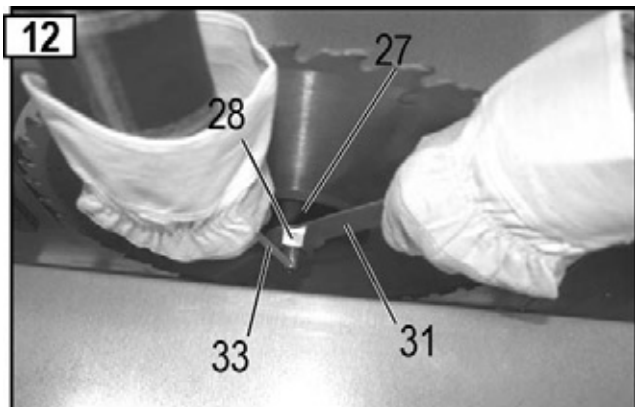

4. Teraz môžete vytiahnuť prednú prírubu(27) a kotúč (26) vytiahnuť.
 5. ⓘ Očistíte prírubu.
 6. Nasadíte nový ostrý kotúč.
 ⓘ Dávajte pozor na správny smer otáčania kotúča: Šípka na kotúči musí mať rovnaký smer ako šípka na kotúčovom kryte!
 7. Nasadíte opäť prednú prírubu(27) a naskrutkujete spinaciu maticu.
 8. Spinaciu maticu opäť utiahnete.
 9. Upevníte stolovú vložku.
 10. Sklopte kryt kotúča(15) späť do pracovnej polohy.

🔧 Výmena stolovej vložky

⚠ ⚡ Pred výmenou stolovej vložky odpojte stroj od siete vytiahnutím vidlice zo zásuvky.

⚠ Ak je stolová vložka opotrebovaná alebo poškodená, je potrebné ju ihneď vymeniť.

1. Vyklopte kryt kotúča dozadu.
2. Uvoľnite skrutky stolovej vložky(8) a nasuňte ju dozadu.
3. Odskrutkujte dve matice(a) a vytiahnite rozvorný klin spolu s kotúčovým krytom.
4. Nasadíte novú stolovú vložku.
5. Upevníte rozvorný klin spolu s kotúčovým krytom.
6. Upevníte stolovú vložku.
7. Sklopte kryt kotúča späť do východzej polohy.

Nastavenie rozvorného klinu

Po každej výmene kotúča je nutné preskúšať nastavenie rozvorného klina.

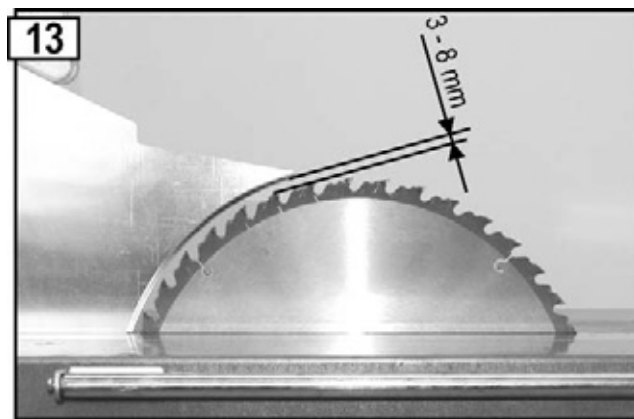

Preprava



Pred každou prepravou píly

- Vypnite motor
- Počkajte na zastavenie kotúča
- Odpojte pílu od prúdu vytiahnutím vidlice zo zásuvky
- Prieslušenstvo, ako sú dorazy, musia na píle byť bezpečne pripevnené či zovreté.



Skladovanie



Odpojiť od siete.

- Pílu skladujte v suchej a uzamknutej miestnosti, kam deti nemajú prístup.
- Pred dlhodobejším uskladnením splňte nasledujúce body:
 - Vykonať dokonalú očistu stroja.
 - šetky pohyblivé časti ošetriť ekologickým olejom.

ⓘ Nikdy nepoužívajte mazací tuk!

Záruka

Prosíme o prečítanie priloženého záručného listu.

Možné poruchy



Pred každým odstraňovaním poruchy

- Vypnite pílu
- Počkajte na úplne zastavenie kotúča
- Odpojte stroj od siete el. energie vytiahnutím vidlice zo zásuvky

Po oprave opäť uveďte všetky bezpečnostné prvky do pôvodného stavu a preskúšajte ich funkciu.

| Porucha | Možná príčina | Odstránenie poruchy |
|--|---|--|
| Po zapnutí stroj nebeží | <ul style="list-style-type: none"> • Výpadok prúdu • Predlžovací kábel je poškodený • Defektný motor alebo spínač | <ul style="list-style-type: none"> • Kontrola poistiek • Kontrola kábla, poškodený kábel ďalej nepoužívajte • Motor resp. spínač nechajte preskúšať v odbornom servise. Výmenu vykoná taktiež odborný servis (koncesiovaný pre el. práce) iba za originálne náhradné diely. |
| Píla sa v priebehu rezania zastaví | <ul style="list-style-type: none"> • Pilový kotúč je tupý • Pracujete s prílišným tlakom na materiál | <ul style="list-style-type: none"> • Výmena pilového kotúča(38). • Nechajte motor prestávkou ochladiť a ďalej pracujte s menším tlakom na materiál |
| Spáleniny na reze | <ul style="list-style-type: none"> • Kotúč je tupý | <ul style="list-style-type: none"> • Výmena kotúča |
| Píla vibruje | <ul style="list-style-type: none"> • kotúč mení tvar • Kotúč nie je správne namontované | <ul style="list-style-type: none"> • Výmena kotúča • Pilový kotúč riadne namontovať a upevniť |
| Výkon brzdy je špatný(brzdny čas je väčší ako 10 sek). | <ul style="list-style-type: none"> • Brzda je poškodená • Brzdová doštička je opotrebovaná | <ul style="list-style-type: none"> • Brzdu nechajte opraviť v odbornom servisu. |
| Motor nemá obvyklý výkon a rýchlo sa zahrieva | <ul style="list-style-type: none"> • 2Pri pilách s trojfázovým motorom výpadok fázy • predlžovací kábel je príliš dlhý alebo má príliš malý priečny prierez • Pilový kotúč je tupý | <ul style="list-style-type: none"> • nechajte odbornú firmu preveriť istenie a prívodné káble • Viď kapitola Uvedenie do prevádzky • Kotúč nechajte nabrúsiť resp. ho vymeňte |
| Kryt kotúča nie je voľne pohyblivý | <ul style="list-style-type: none"> • Príliš pevne utiahnuté skrutky | <ul style="list-style-type: none"> • Uvoľnite skrutky až kryt bude voľne pohyblivý(obr.10) |

Technické dáta

| Typ | BTU 450 | |
|---|------------------------------------|------------------------|
| Sieťové napätie | 230 V~ | 400 V 3~ |
| Sieťová frekvencia | 50 Hz | |
| Výkon motoru P1 | 3,0 kW - S 6 - 40 % | 4,4 kW - S 6 - 40 % |
| Vydaný výkon motoru P2 | 2,2 kW - S 6 - 40 % | 3,5 kW - S 6 - 40 % |
| Otáčky motora | 2698 min ⁻¹ | 2790 min ⁻¹ |
| HM pilový kotúč | Ø 450 x 2,8/3,8 x Ø 30 mm 40 zubov | |
| Pilový kotúč | 445 - 450 mm | |
| Hĺbka rezu | Ca. 150mm | |
| Veľkosť stolu | 1000 x 660 mm | |
| Výška stolu | 850 mm | |
| Hmotnosť | Ca. 90 kg | |
| Šírka vodiacich elementov pre rozvorný klin | 12 mm | |
| Rozvorný klin šírka vodiacej štrbiny | 12,1 mm | |
| Hrúbka | 3 mm | |
| Prípoj pre odsávanie | 100 mm | |
| Istenie | 16 A pomalá | |
| Spôsob ochrany | IP 54 | |

Popis stroja/Náhradné diely

| Pos. | Obj.č. | Názov |
|------|--------|---------------------------------------|
| 1 | 361685 | Pracovná doska |
| 2 | 361622 | Stolová noha |
| 3 | 360104 | Násada na nohu |
| 4 | 361691 | Vzpera dlhá |
| 5 | 361690 | Vzpera krátka |
| 6 | 361025 | Stolová vložka |
| 7 | 361026 | Transportná os |
| 8 | 361109 | Háky na náradia |
| 9 | 361722 | Pílinová schránka kompl. |
| 10 | 361157 | Hrdlo pre odsávanie |
| 11 | 361162 | Uzáver |
| 12 | 361694 | Rozvorný klin |
| 13 | 361634 | Držiak krytu kotúča kompl. |
| 14 | 361703 | Zriaďovač |
| 15 | 361625 | Kryt kotúča |
| 16 | 360528 | Fixačné zariadenia |
| 17 | 361702 | Otočná pružina |
| 18 | 361735 | Pozdĺžny doraz bez dorazového lineálu |
| 19 | 361680 | Dorazový lineál |
| 20 | 361684 | Dorazové vodítko |
| 21 | 360005 | Uhfový doraz kompl. |
| 22 | 361313 | Dorazová lišta |
| 23 | 361314 | Klínový doraz |
| 24 | 361682 | Držiak |
| 25 | 361687 | Vodiaca časť |
| 26 | 360213 | Pílový kotúč (tvrdená oceľ) |
| 27 | 361635 | Príruba predná(obr.12) |

| Pos. | Obj.č. | Názov |
|------|--------|---|
| 28 | 391035 | Spínacia matice M20(obr.12) |
| 29 | 362503 | Predĺženie stola |
| 30 | 362506 | Schkyvadlový držiak ľavý na predĺženie stola(obr.2) |
| | 362505 | kyvadlový držiak pravý na predĺženie stola |
| 31 | 361112 | Očkový kľúč SW 30/19(obr.12) |
| 32 | 361110 | Dřevěná posuvka materiálu |
| 33 | 361111 | Držný trň (tyčka proti pootočeniu) |
| | 361641 | Trojfázový motor |
| | 361637 | Motor 230 V |
| | 360874 | Držiak spínača pre 3 fázový motor |
| | 360145 | Držiak spínača pre motor 230 V |

Náhradné diely

Náhradné diely vyberte v zozname a vyobrazení.

⇒ Prameň odberu je výrobca

⇒ Doporučené údaje pri objednávke náhr.dielov

- Typ stroja
- číslo stroja (viď typový štítok)
- číslo náhradného dielu
- slovný popis náhradného dielu - názov
- počet

Príklad: Typ BTU 450, Stroj-č.4128,360213 pílový kotúč z tvrdenej ocele,1 ks.

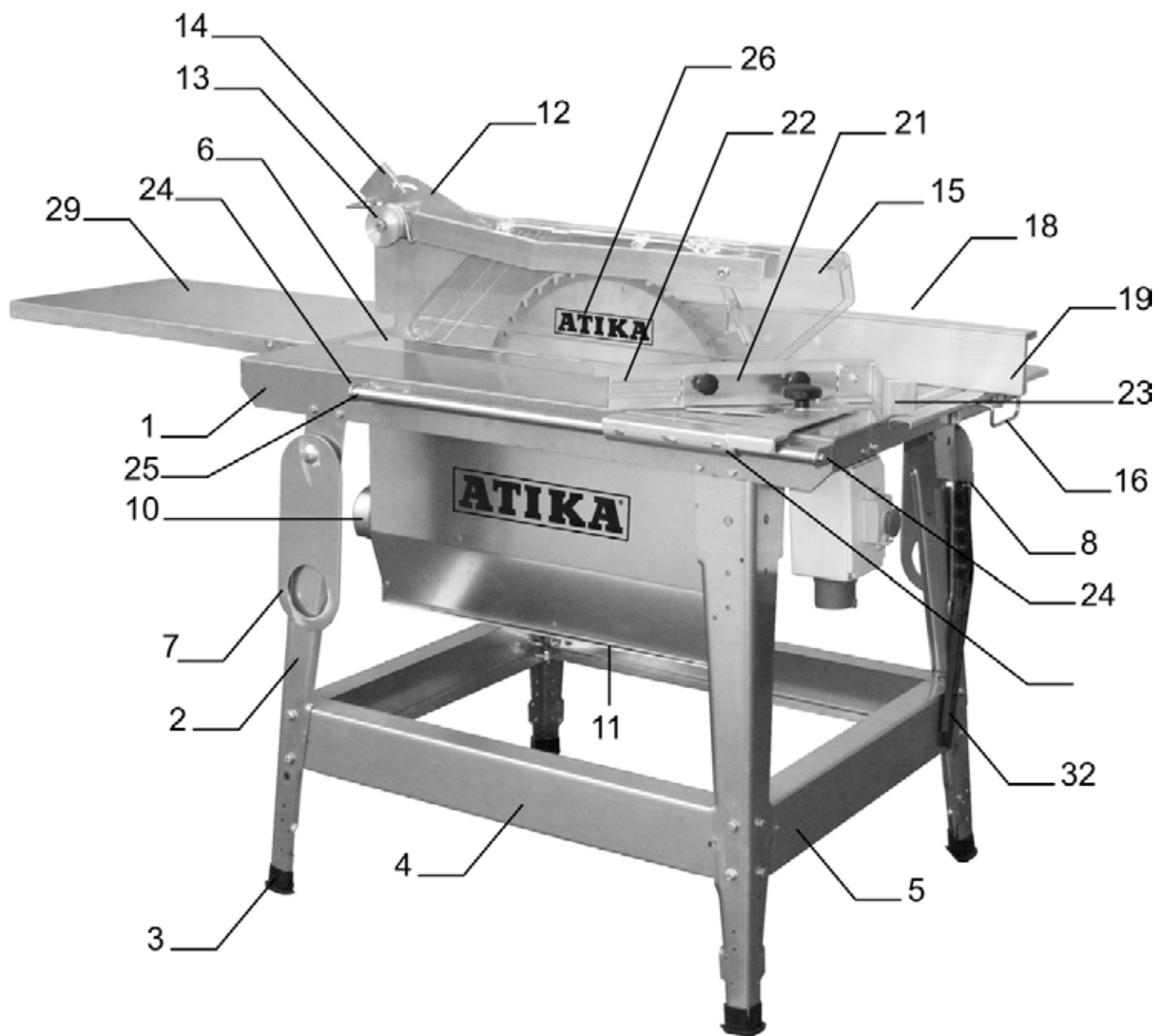

Seriennummer:

ATIKA GmbH & Co. KG

Schinkelstraße 97, 59227 Ahlen
Postfach 21 64, 59209 Ahlen
Germany

Tel.: 0 23 82 / 8 92-0 • Fax: 0 23 82 / 8 18 12

E-mail: info@atika.de • Internet: www.atika.de

